

Каталог  
продукции

2018



*Caritti.*

---





## СОДЕРЖАНИЕ

Комплекты для сауны	6
Светодиодные светильники для сауны	10
Светильники для сауны	13
Светодиодные комплекты освещения	18
Светильники для паровой бани	20
Светильники для бассейна	27
Комплекты "Звездное небо"	29
Хрустальные светильники	33
Люстры и перегородки	35
Светильники для ванной	37
Кухонное освещение	42
Проекторы	45
Оптические волокна	48
Линзы и аксессуары	54
Блоки питания, контрольные модули	56

## CARIITTI ПРИНОСИТ ЯРКОСТЬ И РАДОСТЬ В ЖИЗНЬ

В мифологии древней Греции существовали три богини обаяния и красоты – Aglaia (яркость), Eufrosyne (радость) и Thaleia (процветание). Их задачей было дарить людям радость и обаяние. Этих прелестных богинь знали также по имени Khariitti.

История Cariitti начинается с 1940-х годов, с детства Кари Руоконена. В те годы игрушек было мало, но маленького Кари заинтересовал карманный фонарик, который он видел в магазине. Как интересно было бы изучать секреты сумрачного леса под его лучом, играть тенями в темном подвале, и одновременно этот фонарик давал бы тепло и чувство безопасности. Тот фонарик стоил 90 пенни. Для маленького мальчика такая сумма была целым состоянием. Кари копил больше двух месяцев все свои карманные деньги для того, чтобы получить то, о чем мечтал.

В дальнейшем, освещение стало профессией Кари. В течение следующих лет Кари основал несколько фабрик светильников, а после того, как он стал генеральным директором известной компании Валайсипая в Киркконумми, он решил купить все предприятие в свою собственность. Став его владельцем в 1998 году, он переименовал компанию в Cariitti.

Многое изменилось за прошедшие десятилетия. Например, развитие светодиодов совершило переворот в технике освещения, и это развитие продолжается. Но суть деятельности фирмы Cariitti – уникальные впечатления с освещением – остается без изменения.

Многие производители светильников стремятся прибавлять свет людям, а Cariitti ставит свою цель выше. Cariitti хочет делать свет красиво и стильно. Cariitti приносит яркость, радость и процветание в жизнь людей, так, как это делали прелестные богини в древней Греции.





## CARIITTI 20 ЛЕТ

Текущий 2018-ый год – юбилейный год для Cariitti. Этот очередной рубеж стал для нас новым поводом для обновления. Теперь Cariitti Oy находится в г. Эспоо по адресу Нииттюринне 2. Вся наша деятельность - производство, склад, администрация, продажа и шоу-рум – находится под одной крышей. Если Вы уже строите или у Вас есть проект, для которого нужны хорошие решения по освещению, Вы можете с ними ознакомиться в нашем шоу-руме.

В новом шоу-руме Вы можете ознакомиться не только с нашим ассортиментом, но и с различными вариантами готовых решений для освещения. Здесь представлено освещение для саун, паровых бань, ванных комнат и помещений для отдыха. У нас Вы найдете все для освещения зоны спа в доме или в спа-центре.

При посещении нашего шоу-рума Вы познакомитесь с самой современной беспроводной техникой управления светом, в том числе с управлением с помощью голоса.

Мы также обновили свой сайт [www.cariitti.com](http://www.cariitti.com) и надеемся, что он Вам поможет выбрать подходящие именно для Вас варианты освещения.

## НОВИНКИ 2018 ГОДА

В данном каталоге есть целый ряд новых изделий. Среди них есть новые светодиодные светильники IP67, которые подходят для освещения сауны и паровой бани, а также сухих помещений. Светодиоды для сауны разработаны так, что благодаря маленькому диаметру, всего 6 мм, подсветка полков сауны получается красивой, оставаясь при этом незаметной. Все светильники для сауны можно использовать как с оптоволоком, так и с этими новыми светодиодами.

Для паровой бани можно использовать новый комплект светодиодов и соединить с ним все уже знакомые Вам светильники, например, Kihla, Факел, различные кристаллы и линзы.

В ассортименте проекторов так же появились новые модели. Среди проекторов со сменой цветов можно найти модели для управления системой RF, Dalí или DMX. На выбор предлагается техника управления с проводом или без провода. Беспроводные модели – BT-, RF- или Wi-Fi.



## КОМПЛЕКТЫ ДЛЯ САУНЫ





Cariitti предлагает самый широкий ассортимент для освещения сауны. В ассортимент входят комплекты для освещения сауны и подсветки полков, комплекты с разными эффектами, а также отдельные светильники для сауны. Оптоволоконное освещение Cariitti позволит создать в сауне атмосферу с фантазией, возможности безграничны. Нестандартные комплекты изготавливаются по заказу.

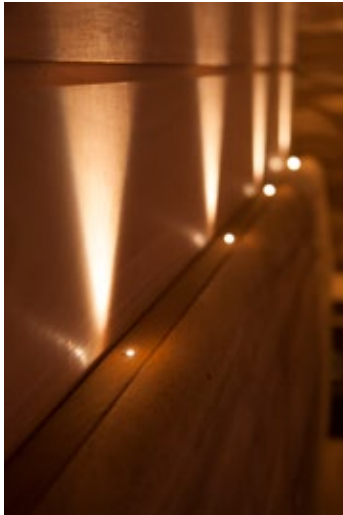

Комплекты подсветки полков из стекловолокна подходят для установки даже в готовой сауне. В комплекты входит проектор VPAC-1527 с температурой цвета 2700 К. К волокнам этих комплектов можно добавить любой светильник для сауны с помощью переходника для установки насадки с резьбой M8 на зажим (1538020, стр. 54), который поставляется вместе со светильником.





## КОМПЛЕКТЫ ПОДСВЕТКИ ПОЛКОВ

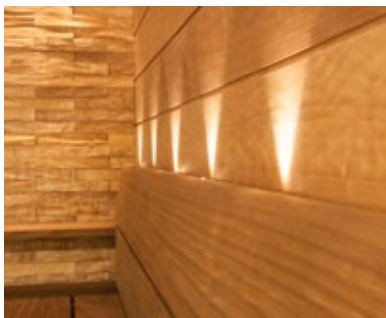

Размер сауны	Длина S-Flex 2 (S-Flex 4)	Тип	Линза	Артикул	
1 - 4 М <sup>2</sup>	4 x 1.4 м 4 x 1.7 м 2 x 2.0 м (1 x 4.0 м)	VPAC-1527-G211		1516708	
2 - 5 М <sup>2</sup>	4 x 1.4 м 4 x 1.7 м 4 x 2.0 м 2 x 2.3 м 2 x 2.6 м (1 x 4.0 м)	VPAC-1527-G217		1516709	
3 - 6 М <sup>2</sup>	4 x 1.4 м 4 x 1.7 м 4 x 2.0 м 4 x 2.3 м	2 x 2.6 м 2 x 2.9 м 2 x 3.2 м (1 x 4.0 м)	VPAC-1527-G223		1516710
4 - 8 М <sup>2</sup>	4 x 1.4 м 4 x 1.7 м 4 x 2.0 м 4 x 2.3 м 4 x 2.6 м	2 x 2.9 м 2 x 3.2 м 2 x 3.5 м 2 x 3.8 м (1 x 4.0 м)	VPAC-1527-G229		1516711

## КОМПЛЕКТЫ ПОДСВЕТКИ ПОЛКОВ СО СМЕНОЙ ЦВЕТОВ









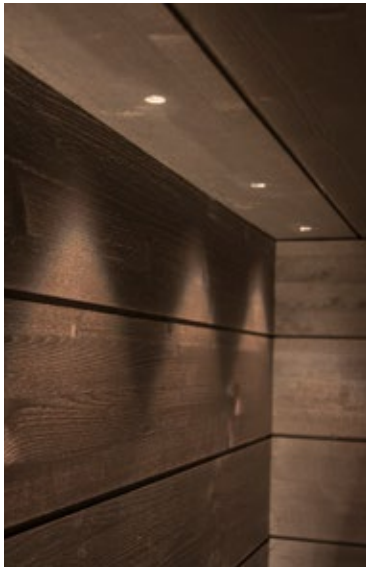







Размер сауны	Длина S-Flex 2 (S-Flex 4)	Тип	Линза	Артикул	
1 - 4 М <sup>2</sup>	4 x 1.4 м 4 x 1.7 м 2 x 2.0 м (1 x 4.0 м)	VPL30C-G211		1516610	
2 - 5 М <sup>2</sup>	4 x 1.4 м 4 x 1.7 м 4 x 2.0 м 2 x 2.3 м 2 x 2.6 м (1 x 4.0 м)	VPL30C-G217		1516611	
3 - 6 М <sup>2</sup>	4 x 1.4 м 4 x 1.7 м 4 x 2.0 м 4 x 2.3 м	2 x 2.6 м 2 x 2.9 м 2 x 3.2 м (1 x 4.0 м)	VPL30C-G223		1516612
4 - 8 М <sup>2</sup>	4 x 1.4 м 4 x 1.7 м 4 x 2.0 м 4 x 2.3 м 4 x 2.6 м	2 x 2.9 м 2 x 3.2 м 2 x 3.5 м 2 x 3.8 м (1 x 4.0 м)	VPL30C-G229		1516613

Стекловолокна можно устанавливать в сауне в потолке или в полках. Светодиодные проекторы можно диммировать и они обеспечивают низкое энергопотребление и очень длительный срок службы. Они бесшумные и производят мало тепла. Высокий индекс Ra >90 вместе с теплым светодиодом (2700 K) обеспечивают приятную обстановку в сауне.

## КОМПЛЕКТЫ ДЛЯ УСТАНОВКИ В ПОТОЛКЕ



Размер сауны	Длина	Стопорное кольцо	Линза	Наконечник	Рабочий ø	Тип Артикул
1 - 4 м <sup>2</sup>	1 x 2.5 м 2 x 3.0 м 1 x 3.5 м 1 x 3.5 м			M5 M5 M5 M8	2 мм 2 мм 2 мм 4 мм	VPAC-1527-B532 1516700
3 - 5 м <sup>2</sup>	2 x 2.0 м 3 x 2.5 м 2 x 3.0 м			M5 M5 M5	3 мм 3 мм 3 мм	VPAC-1527-F325 1516701
3 - 5 м <sup>2</sup>	2 x 3.0 м 3 x 3.5 м 2 x 4.0 м			M5 M5 M5	3 мм 3 мм 3 мм	VPAC-1527-F335 1516702
3 - 5 м <sup>2</sup>	15 x 3.0 м 7 x 3.0 м 1 x 3.0 м			ø3 M5 M8	1 мм 2 мм 4 мм	VPAC-1527-M233 1516703
3 - 5 м <sup>2</sup>	2 x 2.5 м 3 x 3.0 м 2 x 3.5 м 1 x 3.5 м			M5 M5 M5 M5	2 мм 2 мм 2 мм 3 мм	VPAC-1527-S832 1516704
4 - 6 м <sup>2</sup>	5 x 3.5 м 5 x 4.0 м 1 x 3.5 м			M5 M5 M8	2 мм 2 мм 4 мм	VPAC-1527-N211 1516705
5 - 10 м <sup>2</sup>	2 x 2.0 м 3 x 3.0 м 3 x 4.0 м 2 x 5.0 м 1 x 4.0 м			M5 M5 M5 M5 M8	3 мм 3 мм 3 мм 3 мм 6 мм	VPAC-1527-L114 1516706
5 - 10 м <sup>2</sup>	5 x 3.5 м 5 x 4.0 м 5 x 4.5 м 5 x 5.0 м 1 x 3.5 м			M5 M5 M5 M5 M8	2 мм 2 мм 2 мм 2 мм 4 мм	VPAC-1527-N221 1516707

## КОМПЛЕКТЫ ДЛЯ САУНЫ С ПРОЕКТОРОМ VPL10



VPL10 - E511  
Артикул 1524011

- S-Flex 1.5: 5 x 2.5 м
- S-Flex 2: 1 x 4.5 м

VPL10 - E161  
Артикул 1524010

- S-Flex 1.5: 5 x 1.5 м, 6 x 2.0 м, 5 x 2.5 м

- 1 Вт
- 230 В / 350 мА / IP55
- 3000 К / Ra >85
- Включает линзу над печкой
- Не допускает диммирования



## КОМПЛЕКТЫ "СЕВЕРНОЕ СИЯНИЕ" С ПРОЕКТОРОМ VPL30NL



Размер сауны рекомендация	Волокна $\varnothing$ 7 мм + Linear 1 м	Тип	Артикул
1 - 4 м <sup>2</sup>	1 x 1.2 м + Linear 1 x 2.2 м + Linear	VPL30NL - N2M	1516620
3 - 6 м <sup>2</sup>	2 x 1.2 м + Linear 2 x 2.2 м + Linear	VPL30NL - N4M	1516621

## КОМПЛЕКТ "ПЛАМЯ" С ПРОЕКТОРОМ VPL30FL



Размер сауны	Длина	Стопорное кольцо	Линза	Нако- нечник	Рабочий $\varnothing$	Тип Артикул
3 - 5 м <sup>2</sup>	10 x 3.0 м			M5	2 мм	VPL30FL-F310 1516630



Ширина 380 мм

## КОМПЛЕКТЫ "САУНА ЛИНЕАР"

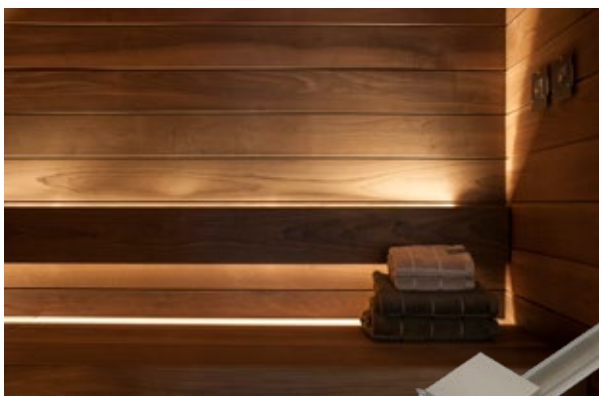

SAUNA LINEAR 4M  
Артикул 1516650  
• C-Flex 6: 2 x 1.5 м, 2 x 2.5 м  
+ C-Flex 4: 2 x 0.2 м

SAUNA LINEAR 8M  
Артикул 1516651  
• C-Flex 6: 4 x 1.5 м, 4 x 3.3 м  
+ C-Flex 4: 2 x 0.2 м

SAUNA LINEAR 4M со сменой цветов  
Артикул 1516652

SAUNA LINEAR 8M со сменой цветов  
Артикул 1516653

- Максимальная высота от пола 1,5 м
- Длина 2 м, можно резать
- В комплекты входит проектор VPAC-1527 или VPL30C-RF

## КОМПЛЕКТ SAUNA LED

SAUNA LED 2700 K  
 Артикул 1532601

Комплект легко устанавливается в сауне и на полках.

Для установки светодиодов на полках требуются отверстия только диаметром 6 мм, причем установка получается более незаметной. Наглядные инструкции, которые прилагаются к комплекту, гарантируют правильность установки. Соединители очень легко подключить.

Блок питания Osram OTi 15 DALI позволяет диммирование с помощью кнопочного выключателя либо с помощью диммера DALI. К имеющемуся комплекту можно также присоединить дополнительный комплект из трех светодиодов, и таким образом можно расширить всю систему до 15 светодиодов.

Температура цвета светодиодов 2700K, что хорошо подходит для сауны. Дополнительно для освещения сауны предлагается целый ряд аксессуаров, таких как насадка CR-03, линза для установки над печью, термометр, гигрометр и многое другое.

Внимание! Если температура в сауне превышает +90°C, мы рекомендуем оптоволоконное освещение.

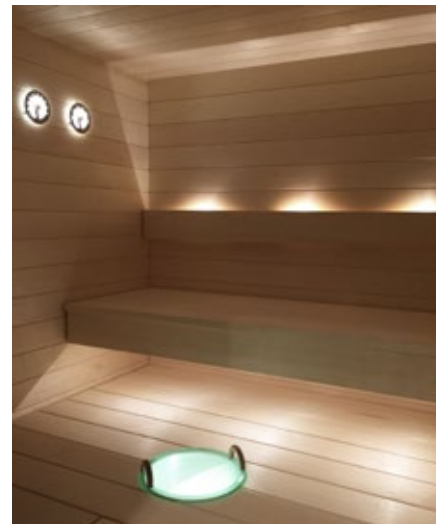

### ИЗДЕЛИЯ, ИСПОЛЬЗОВАННЫЕ В КАРТИНКЕ:

#### КОМПЛЕКТ SAUNA LED (6 СВЕТОДИОДОВ)

Артикул 1532601

● **БЛОК ПИТАНИЯ (IP20)**

Диммирование по протоколу Dali или кнопочным выключателем. Блок питания устанавливать в сухом помещении.

● **УДЛИНИТЕЛЬ 5 М**

● **ПРОВОДА ДЛЯ ПОСЛЕДОВАТЕЛЬНОГО ПОДКЛЮЧЕНИЯ**

● **СВЕТОДИОД 2700 К (6 ШТ.)**

ПЕРЕМЫЧКА (2 ШТ.)

#### ДОПОЛНИТЕЛЬНЫЕ ИЗДЕЛИЯ:

● **ДОПОЛНИТЕЛЬНЫЙ КОМПЛЕКТ ИЗ 3-Х СВЕТОДИОДОВ 2700 К**

Артикул 1532602

- Провод для последовательного подключения
- Светодиод 2700 К (3 шт.)
- Перемычка (2 шт.)

● **УДЛИНИТЕЛЬ 1,5 М**

Артикул 1532607

4 удлинителя по 1,5 м

● **ОПТИЧЕСКОЕ ВОЛОКНО ДЛЯ ЛИНЗЫ НАД ПЕЧКОЙ 3,5 М**

Артикул 1532633

- S-FLEX 3 длиной 3,5 м
- Линза CR-09
- Светодиод 2700 К

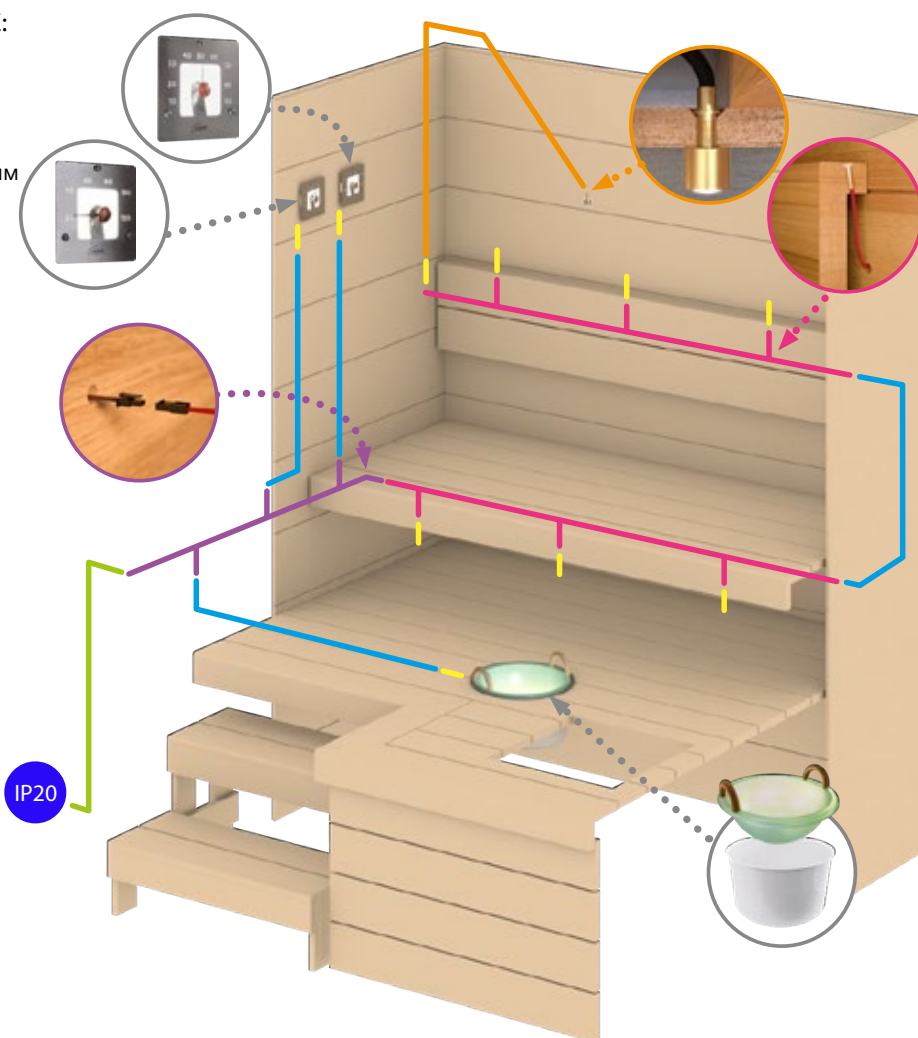

**CR-03**

Артикул 1532612 Золото  
 Артикул 1532613 Хром  
 Артикул 1532614 Черный

В каждый комплект входит 6 шт.

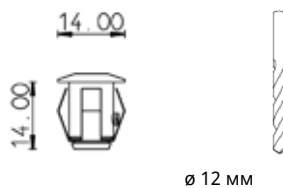

**CR-07**

Артикул 1532641 Хром, прозрачное стекло  
 Артикул 1532642 Хром, матовое стекло  
 Артикул 1532643 Золото, прозрачное стекло  
 Артикул 1532644 Золото, матовое стекло  
 Артикул 1532645 Черный, прозрачное стекло  
 Артикул 1532646 Черный, матовое стекло

В каждый комплект входит 6 шт.

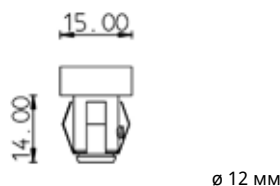

**ОПТИЧЕСКОЕ ВОЛОКНО 3,5 М**

Артикул 1532633  
 В комплект входит оптическое волокно S-Flex 3 длиной 3,5 м, линза CR-09, адаптер и светодиод.



**ДОПОЛНИТЕЛЬНЫЙ КОМПЛЕКТ ИЗ 3-Х СВЕТОДИОДОВ 2700 К**  
 Артикул 1532602



**УДЛИНИТЕЛЬ 1,5 М**  
 Артикул 1532607



**УДЛИНИТЕЛЬ 5 М**  
 Артикул 1532608



**ПРОВОД ДЛЯ ПОСЛЕДОВАТЕЛЬНОГО ПОДКЛЮЧЕНИЯ**

3 части, длина 2,4 м (запчасть)  
 Артикул 1532370



**СВЕТОДИОД 2700 К С ПРОВОДОМ 150 ММ**

(запчасть)  
 Артикул 1532373



**ПЕРЕМЫЧКА, 6 ШТ.**  
 (запчасть)  
 Артикул 1532634



**БЛОК ПИТАНИЯ OSRAM OTI 15 DALI** (запчасть)  
 Артикул 1532296

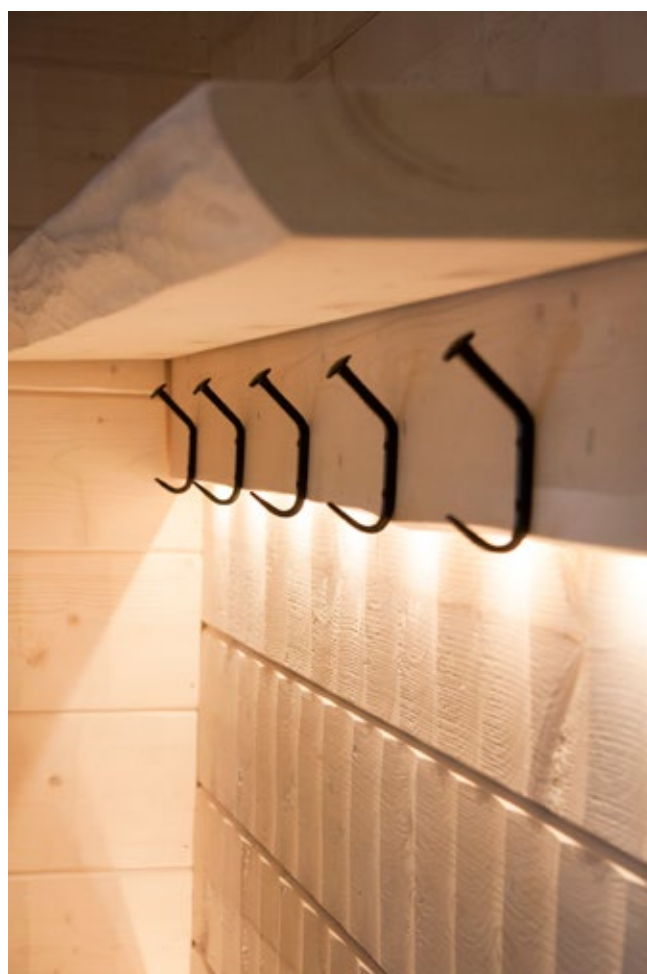

## ШАЙКА IB320 СО СВЕТОДИОДНОЙ ПОДСВЕТКОЙ

ШАЙКА С РУЧКАМИ

Артикул 1545200

ШАЙКА С ВОДОСЛИВНЫМ ОТВЕРСТИЕМ

Артикул 1545220

ШАЙКА С КЛАПАНОМ

Артикул 1545221

- 1 Вт / 350 мА
- Включает блок питания
- Кабель 5 м
- Ледово-зеленый акрил (матовый)
- Установка блока питания не выше 0,8 м от пола
- IP67

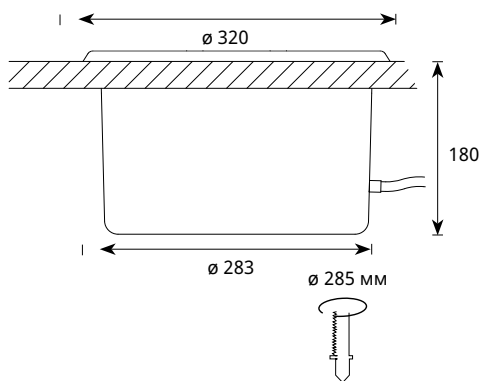

## SAUNA LINEAR LED 2M

SAUNA LINEAR LED 2M

Артикул 1516661

- Устанавливается на стене или под полком
- 2 x Led 1 Вт
- Блок питания входит в комплект
- Анодированный алюминий
- Установка блока питания не выше 0,8 м от пола
- Не допускает диммирования
- Длина 2 м, можно резать
- Длина кабелей 2,5 м
- Установка светильника не выше 1,5 м от пола
- IP55

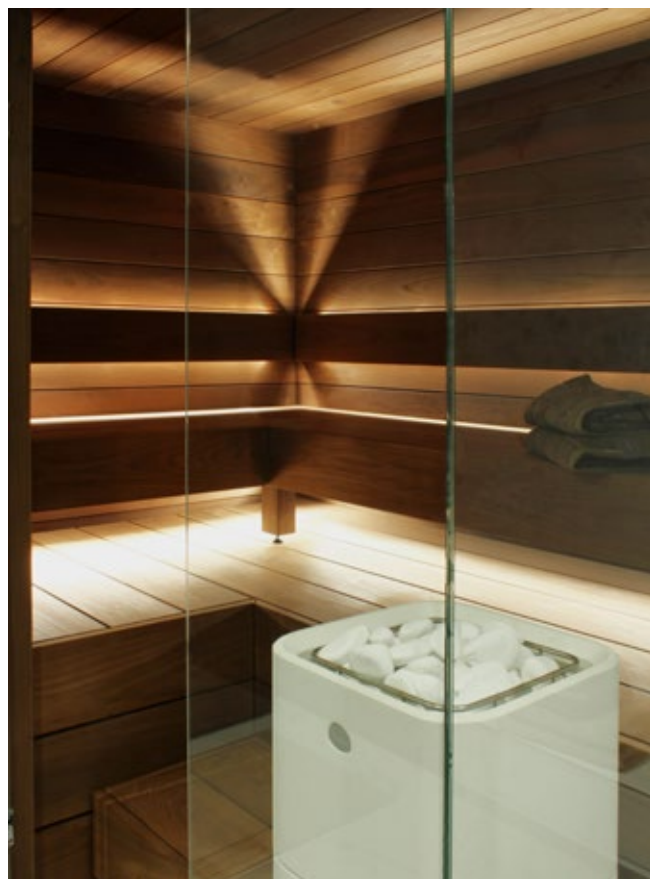



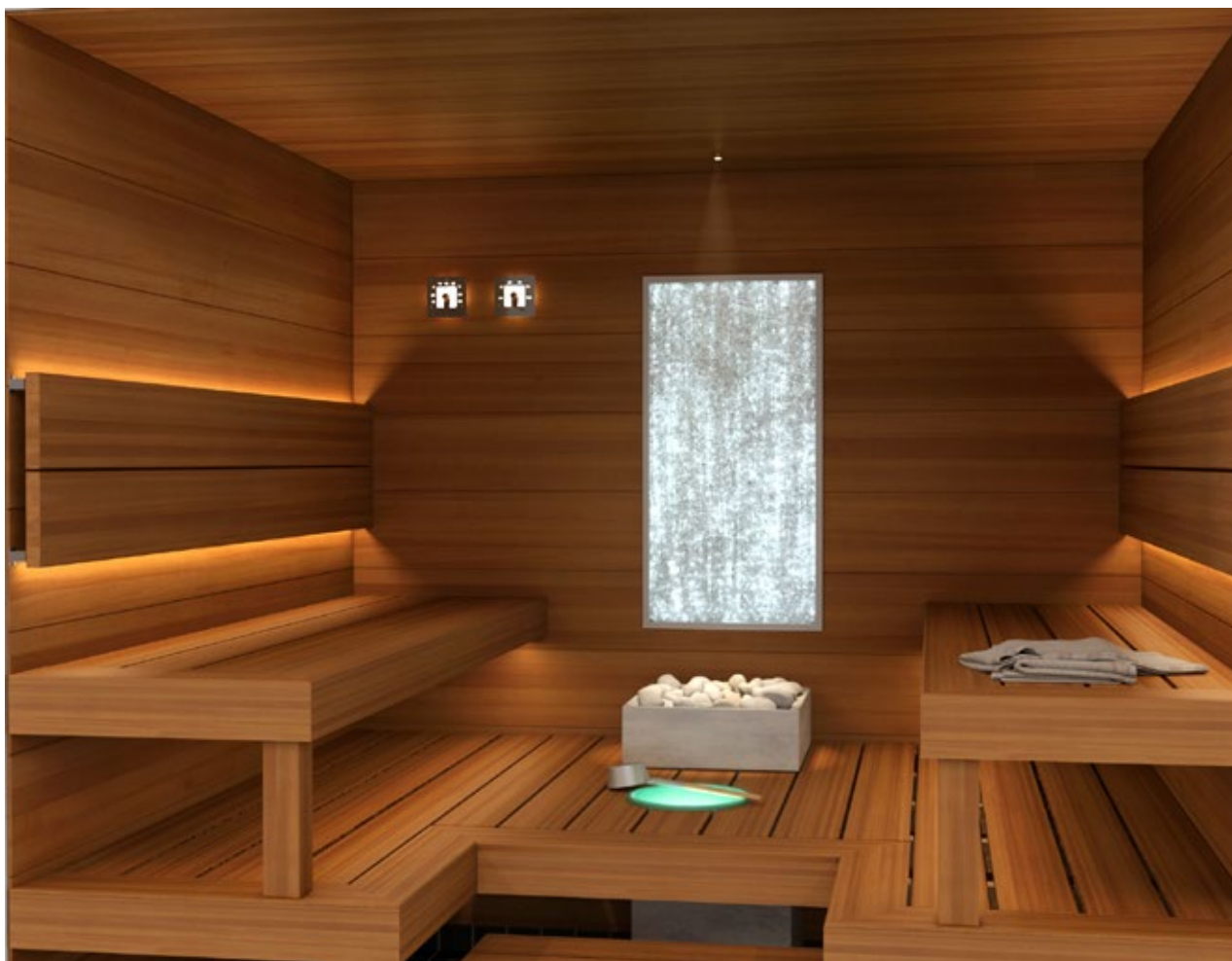

## СВЕТИЛЬНИКИ ДЛЯ САУНЫ

В ассортимент входят самые разные варианты для освещения сауны. Все светильники подходят к использованию как с оптоволоконными, так и со светодиодными комплектами освещения. При желании сауну можно осветить термометром, шайкой, факелами - возможности безграничны.

SCA

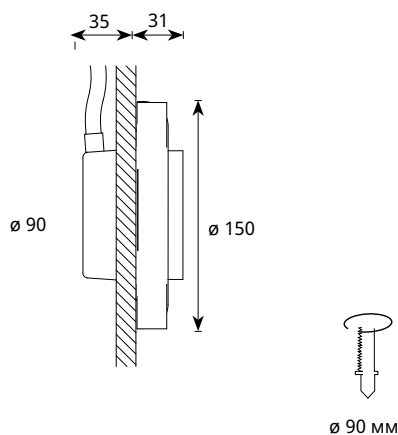

SCA  
Артикул 1545803

- 1 x S-Flex 4 - 6 M8
- Деревянная оправа
- Матовое стекло
- Включает наконечник на зажим
- Оправу можно обрабатывать под желаемый оттенок с воском для сауны

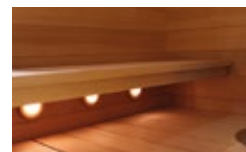

Можно использовать с оптоволокном и светодиодом

ШАЙКА IB320 С ДЕРЕВЯННЫМИ РУЧКАМИ

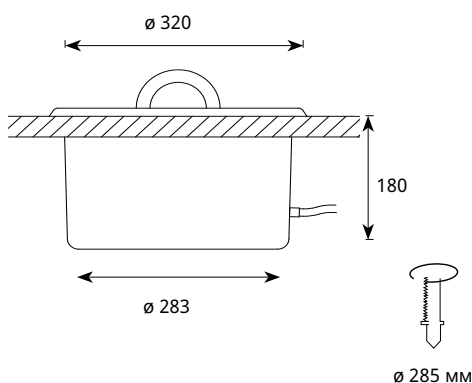

ШАЙКА IB320 С РУЧКАМИ  
Артикул 1545805

- 1 - 4 x S-Flex 3 - 6 M8
- 1 - 4 x C-Flex 3 - 6 M8
- Ледово-зеленый акрил (матовый)

Можно использовать с оптоволокном и светодиодом

ШАЙКА IB320 С ВОДОСЛИВНЫМ ОТВЕРСТИЕМ/КЛАПАНОМ

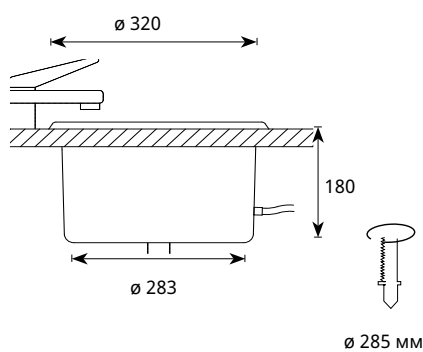
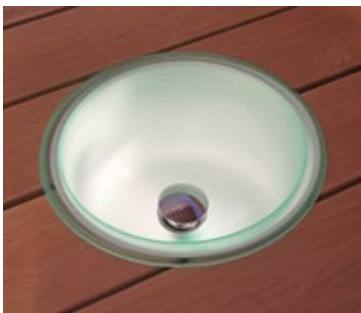

ШАЙКА IB320 С ВОДОСЛИВНЫМ ОТВЕРСТИЕМ

- Артикул 1545804
- 1 - 4 x S-Flex 3 - 6 M8
  - 1 - 4 x C-Flex 3 - 6 M8
  - Ледово-зеленый акрил (матовый)
  - Смеситель и клапан не входят в поставку

ШАЙКА IB320 С КЛАПАНОМ  
Артикул 1545826

- 1 - 4 x S-Flex 3 - 6 M8
- 1 - 4 x C-Flex 3 - 6 M8
- Ледово-зеленый акрил (матовый)
- Клапан входит в поставку

Можно использовать с оптоволокном и светодиодом

ТЕРМОМЕТР-ГИГРОМЕТР

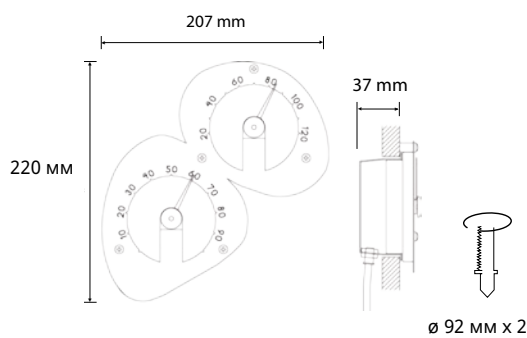

ТЕРМОМЕТР-ГИГРОМЕТР  
Артикул 1545822

- 2 x S-Flex 2 - 4 M8
- Нержавеющая сталь
- Включает наконечники на зажим

Design: Frida Lindström

Можно использовать с оптоволокном и светодиодом



## ТЕРМОМЕТР SQ

ТЕРМОМЕТР SQ  
Артикул 1545828

- 1 x S-Flex 2 - 4 M8
- Нержавеющая сталь
- Включает наконечник на зажим

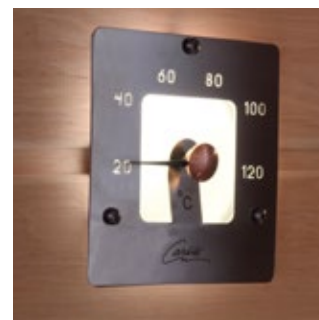
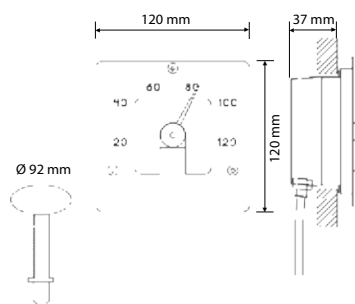

Можно использовать с оптоволоконном и светодиодом

## ГИГРОМЕТР SQ

ГИГРОМЕТР SQ  
Артикул 1545849

- 1 x S-Flex 2 - 4 M8
- Нержавеющая сталь
- Включает наконечник на зажим

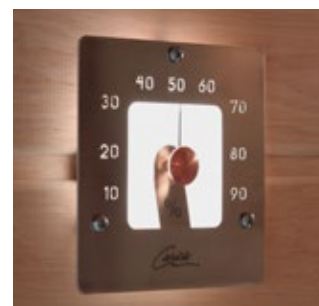
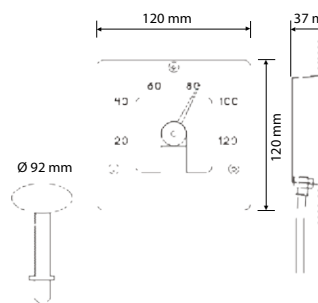

Можно использовать с оптоволоконном и светодиодом

## ТЕРМОМЕТР

ТЕРМОМЕТР  
Артикул 1545812

- 1 x S-Flex 2 - 4 M8
- Нержавеющая сталь
- Включает наконечник на зажим

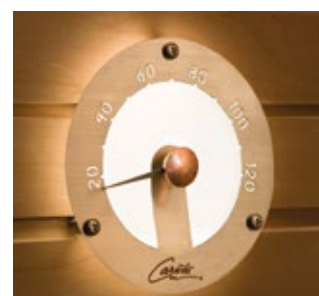
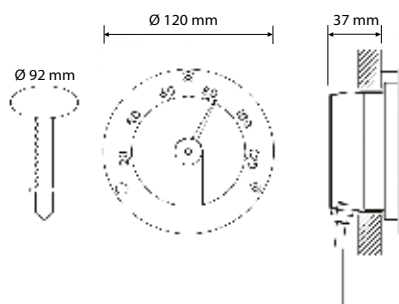

Можно использовать с оптоволоконном и светодиодом

## ГИГРОМЕТР

ГИГРОМЕТР  
Артикул 1545820

- 1 x S-Flex 2 - 4 M8
- Нержавеющая сталь
- Включает наконечник на зажим

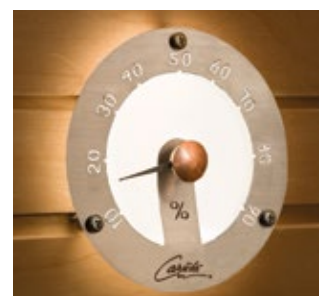
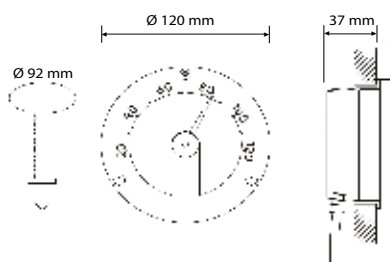

Можно использовать с оптоволоконном и светодиодом

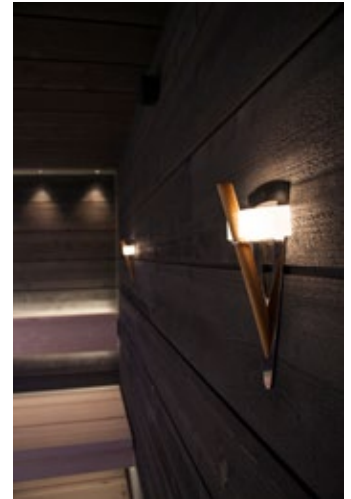

МАЯК

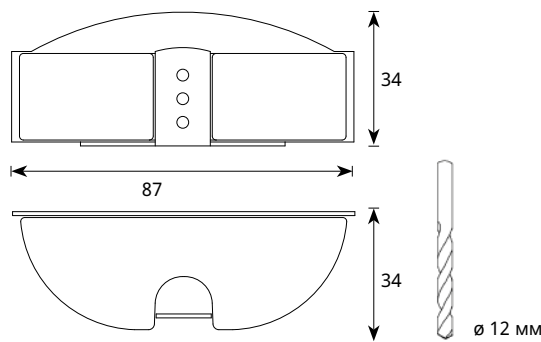
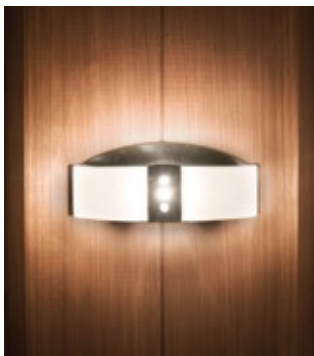

LH-100  
Артикул 1545802

- 1 x S-Flex 2 - 4 M8
- Нержавеющая сталь AISI 304
- Матовое стекло
- Включает наконечник на зажим
- Можно использовать с оптоволоконном и светодиодом

ФАКЕЛ

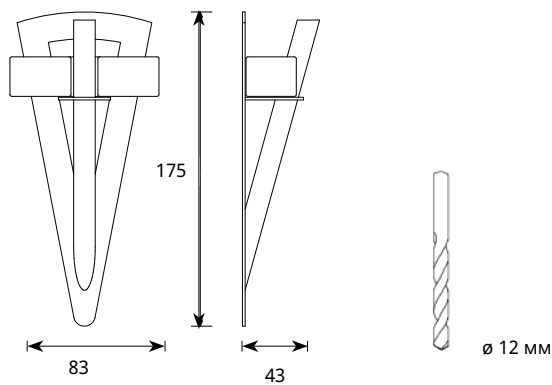

TL-100  
Артикул 1545801

- 1 x S-Flex 2 - 4 M8
- Нержавеющая сталь AISI 304
- Матовое стекло
- Включает наконечник на зажим
- Можно использовать с оптоволоконном и светодиодом

ПЕСОЧНЫЕ ЧАСЫ

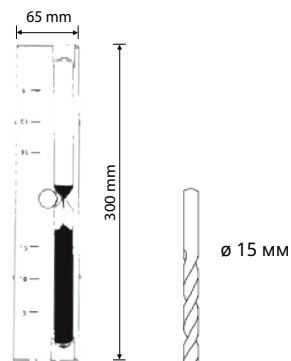
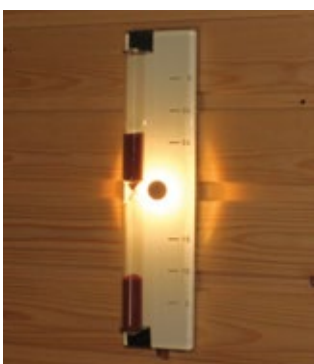

ПЕСОЧНЫЕ ЧАСЫ  
Артикул 1545827

- 1 x S-Flex 3 - 4 M8
- Нержавеющая сталь
- Стекло
- Включает наконечник на зажим

## ARCTIC SKY

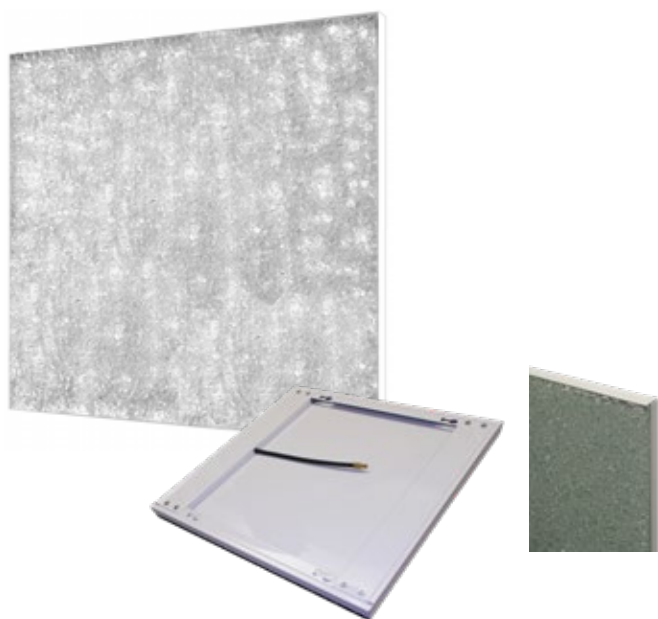

ARCTIC SKY  
Артикул 1589030

Настенное панно со стеклянной крошкой 500 x 500 x 30 мм. Освещается одним волокном 6 мм, сзади по центру. Можно повесить на стене в сауне. Красивый, терапевтический элемент, вид которого можно менять светом.

В зависимости от проектора, можно выбрать эффект пламени, северного сияния или смену цветов. Белый свет дает впечатление колотого льда.

Панно можно повесить рядом друг с другом или одно над другим.

1 x S-Flex 6 M8

## FANTASIA

FANTASIA  
Артикул 1589017

Панно со стеклянной крошкой 1000 x 500 x 35 мм. Освещается двумя волокнами по 6 мм. Можно повесить на стене в сауне, например за электрической печкой. Красивый, терапевтический элемент, вид которого можно менять светом.

В зависимости от проектора, можно выбрать эффект пламени, северного сияния или смену цветов. Белый свет дает впечатление колотого льда. Проектор и жгут волокон нужно заказать отдельно.

2 x S-Flex 6 M8

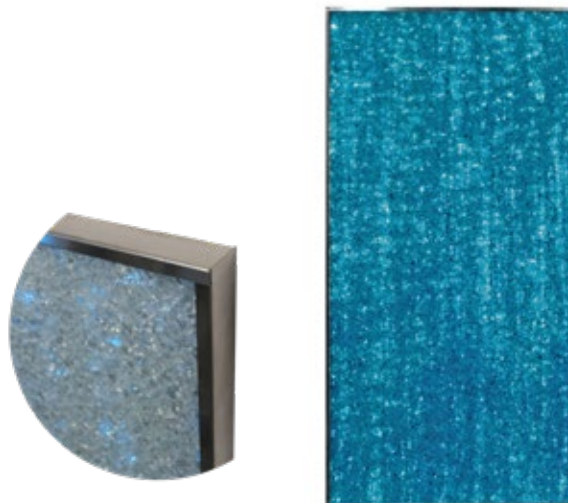

ЖГУТ ДЛЯ ПОДСВЕТКИ FANTASIA F602  
Артикул 1506015

- S-Flex 6: 2 x 3 м M8

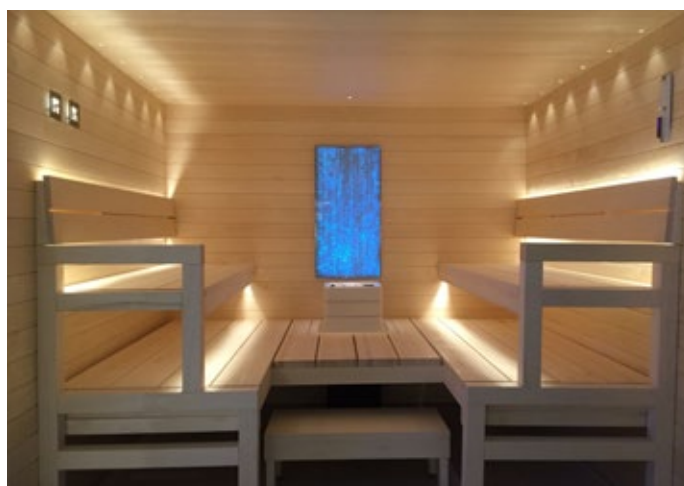

Новые светодиодные комплекты освещения выпускаются как 3000К, так и 4000К. К этим комплектам можно подключить любой светильник нашего каталога. Светодиоды в данных комплектах имеют степень защиты IP67 и могут быть установлены как в сухих, так и во влажных помещениях.

Внимание! Эти комплекты нельзя устанавливать в сауне. Комплект Sauna Led 2700К можно найти в каталоге на стр. 10. В светодиодных комплектах для сауны и паровой бани ток источника питания постоянного тока существенно ниже, чем в остальных комплектах.

## СВЕТОДИОДНЫЕ КОМПЛЕКТЫ

### КОМПЛЕКТ LED 3000

Артикул 1532603  
Включает светодиоды 3000 К (6 шт.), провода для последовательного подключения (2 x 2,4 м), перемычки (2 шт.), удлинитель 5 м и блок питания OTi 15 DALI (IP20).

### ДОПОЛНИТЕЛЬНЫЙ КОМПЛЕКТ ИЗ 3-Х СВЕТОДИОДОВ 3000 К

Артикул 1532604

### СВЕТОДИОД 3000 К С ПРОВОДОМ 150 ММ

(запчасть)  
Артикул 1532381

### КОМПЛЕКТ LED 4000

Артикул 1532605  
Включает светодиоды 4000 К (6 шт.), провода для последовательного подключения (2 x 2,4 м), перемычки (2 шт.), удлинитель 5 м и блок питания OTi 15 DALI (IP20).

### ДОПОЛНИТЕЛЬНЫЙ КОМПЛЕКТ ИЗ 3-Х СВЕТОДИОДОВ 4000 К

Артикул 1532606

### СВЕТОДИОД 4000 К С ПРОВОДОМ 150 ММ

(запчасть)  
Артикул 1532382



### ДОПОЛНИТЕЛЬНЫЕ ПРИНАДЛЕЖНОСТИ И ЗАПЧАСТИ:

#### УДЛИНИТЕЛЬ 1,5 М

Артикул 1532607

#### УДЛИНИТЕЛЬ 5 М

Артикул 1532608

#### ПРОВОД ДЛЯ ПОСЛЕДОВАТЕЛЬНОГО ПОДКЛЮЧЕНИЯ

3 части, длина 2,4 м (запчасть)  
Артикул 1532370

#### ПЕРЕМЫЧКА, 6 ШТ.

(запчасть)  
Артикул 1532634

#### БЛОК ПИТАНИЯ OSRAM OTi 15 DALI

(запчасть)  
Артикул 1532296



1532296



1532634

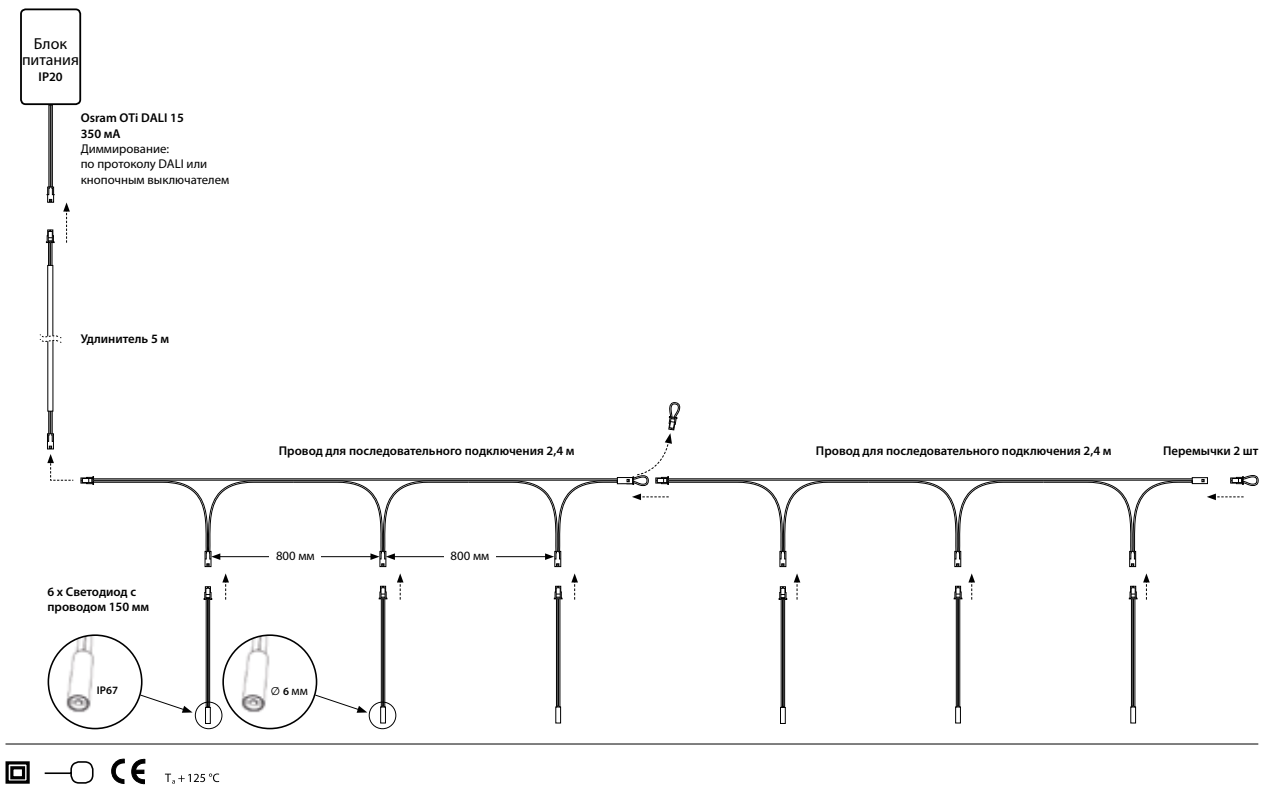
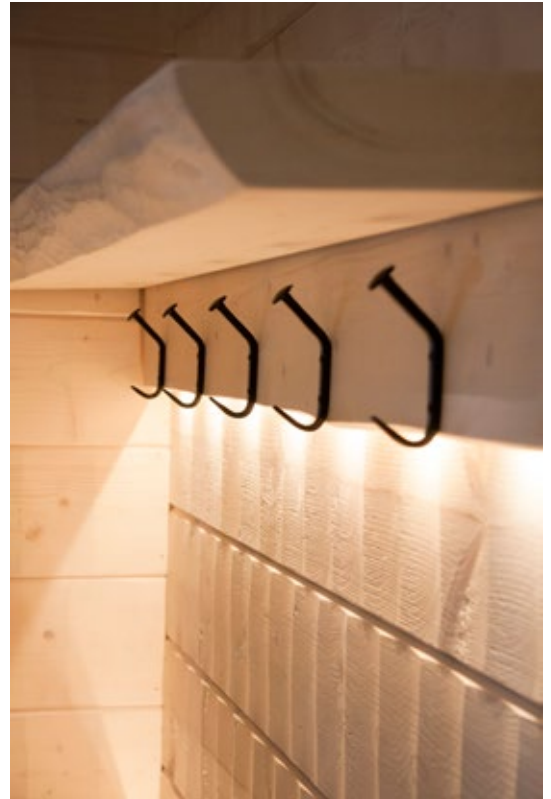





## ОСВЕЩЕНИЕ ПАРОВОЙ БАНИ

Cariitti предлагает для освещения паровой бани готовый светодиодный комплект. Освещение можно дополнить разными хрустальными светильниками, настенными и встраиваемыми потолочными светильниками.



КОМПЛЕКТ ПАРОВАЯ БАНЯ LED

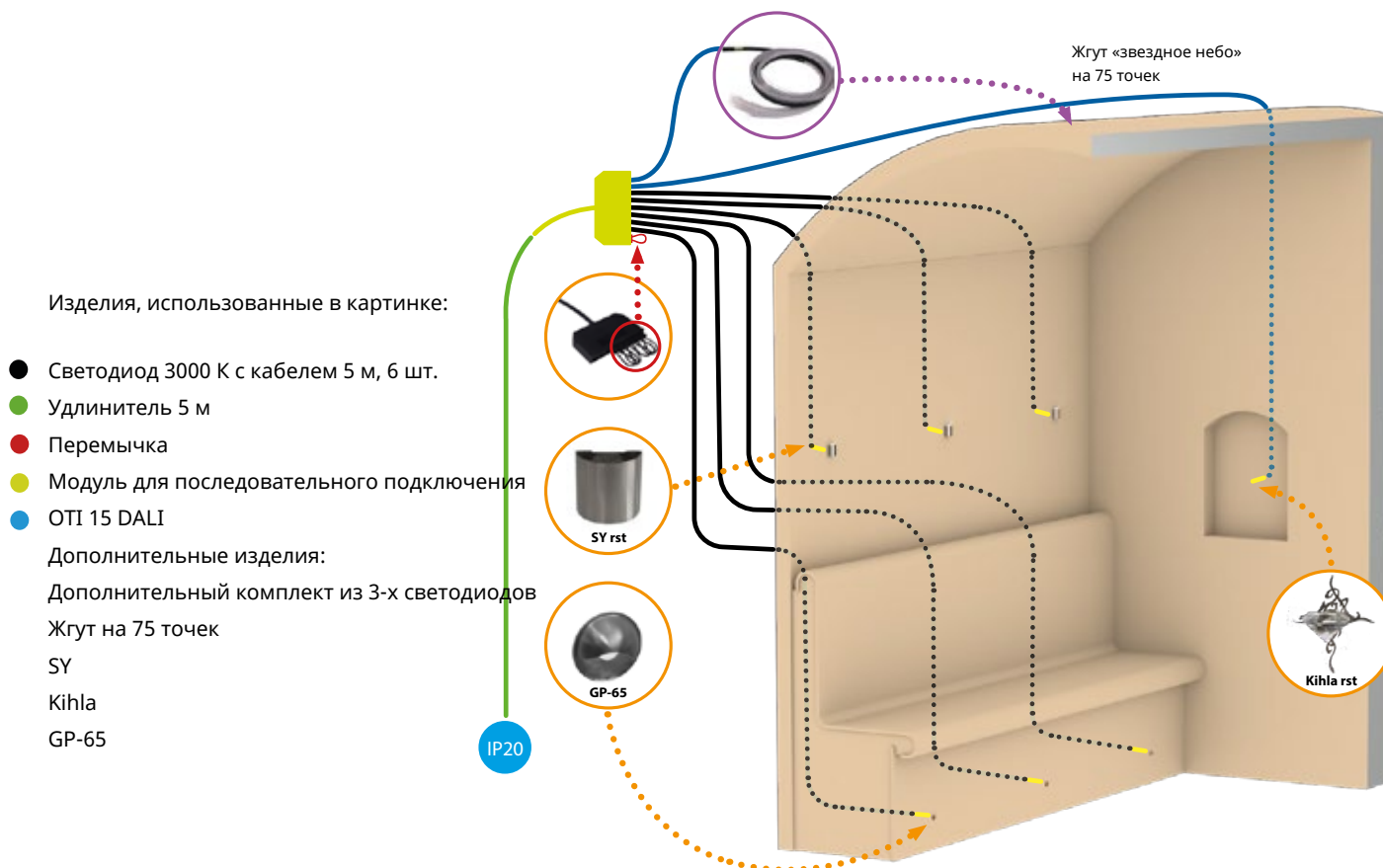

КОМПЛЕКТ ПАРОВАЯ БАНЯ LED 3000 К (6 светодиодов)

Артикул 1532609



ДОПОЛНИТЕЛЬНЫЙ КОМПЛЕКТ ИЗ 3-Х СВЕТОДИОДОВ 3000 К

Артикул 1532610

УДЛИНИТЕЛЬ 1,5 М Артикул 1532607

УДЛИНИТЕЛЬ 5 М Артикул 1532608

МОДУЛЬ ДЛЯ ПОСЛЕДОВАТЕЛЬНОГО ПОДКЛЮЧЕНИЯ (запчасть)

Артикул 1532212

ПЕРЕМЫЧКА, 6 ШТ. (запчасть)

Артикул 1532634

СВЕТОДИОД 3000 К С КАБЕЛЕМ 5 М (запчасть)

Артикул 1532383

БЛОК ПИТАНИЯ OSRAM ОТИ 15 DALI (запчасть)

Артикул 1532296





## СВЕТИЛЬНИКИ ДЛЯ ПАРОВОЙ БАНИ

Светильники для паровой бани подходят к использованию как со светодиодными, так и с оптоволоконными комплектами освещения. В ассортимент входят настенные и хрустальные светильники, а также комплекты "звездное небо".



## МАЯК

LN-100  
 Артикул 1545802

Маяк подходит для паровой бани и сауны. Подсвечивается оптоволоком  $\varnothing$  2-4 мм или светодиодом Cariitti. Материал: нержавеющая сталь AISI 304 и матовое стекло.

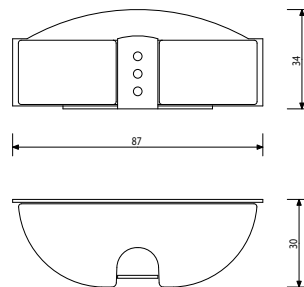

## ФАКЕЛ С АКРИЛОВЫМ СТЕРЖНЕМ

TL-100 АКРИЛ  
 Артикул 1545823

Факел прекрасно подходит для паровой бани. Не рекомендуется для сауны из-за акрилового стержня. Подсвечивается оптоволоком  $\varnothing$  2-4 мм или светодидом Cariitti. Материал: нержавеющая сталь AISI 304, акриловый стержень и матовое стекло.

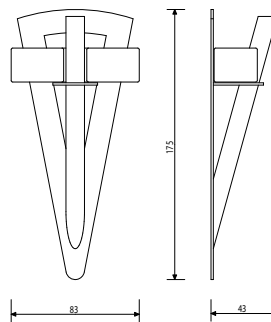

## КИНЛА

КИНЛА  
 Артикул 1545830  
 КИНЛА ЗОЛОТО  
 Артикул 1545831

Хрустальный светильник подходит для всех помещений, но чаще всего он используется в паровой бане. Подсвечивается оптоволоком  $\varnothing$  4 мм или светодидом Cariitti. Материал: нержавеющая сталь AISI 304 или позолоченная латунь, хрусталь без свинца

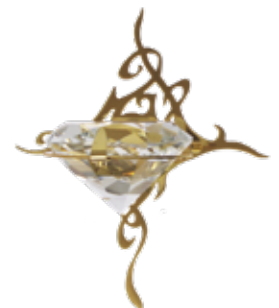
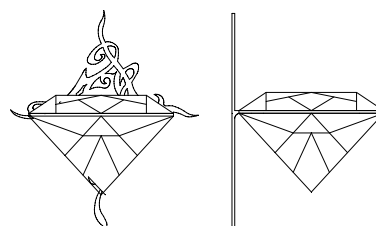

Design: Frida Lindström

SY

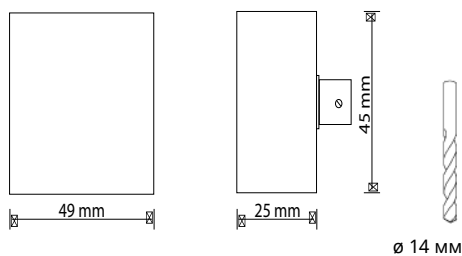

SY  
 Артикул 1545030

SY ЗОЛОТО  
 Артикул 1545032

Светильник направляет свет в одну сторону, вверх или вниз.  
 Подсвечивается оптоволоконном  $\varnothing$  4 мм или светодиодом Cariitti.

Материал: нержавеющая сталь AISI 304 или позолоченная латунь.

SX

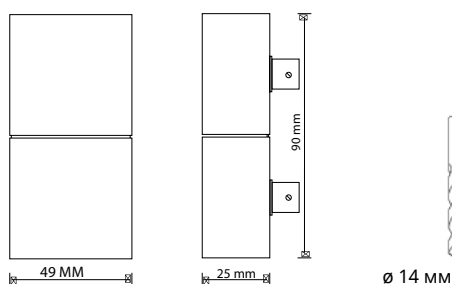

SX  
 Артикул 1545034

SX ЗОЛОТО  
 Артикул 1545035

Светильник направляет свет в две стороны.  
 Подсвечивается двумя оптоволоконными  $\varnothing$  4 мм или двумя светодиодами Cariitti.

Материал: нержавеющая сталь AISI 304 или позолоченная латунь.

SY SQ

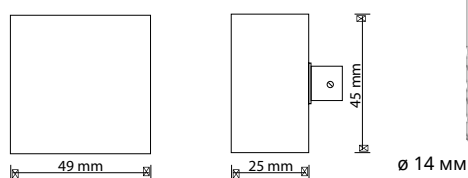

SY SQ  
 Артикул 1545075

SY SQ ЗОЛОТО  
 Артикул 1545076

Светильник направляет свет в одну сторону, вверх или вниз.  
 Подсвечивается оптоволоконном  $\varnothing$  4 мм или светодиодом Cariitti.

Материал: нержавеющая сталь AISI 304 или позолоченная латунь.

SX SQ

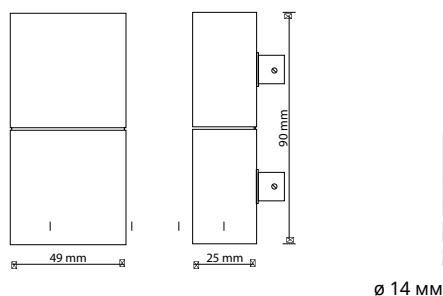

SX SQ  
 Артикул 1545077

SX SQ ЗОЛОТО  
 Артикул 1545078

Светильник направляет свет в две стороны.  
 Подсвечивается двумя оптоволоконными  $\varnothing$  4 мм или двумя светодиодами Cariitti.

Материал: нержавеющая сталь AISI 304 или позолоченная латунь.

### CRYSTAL KIT 6

Артикул 1532621 Хром  
Артикул 1532622 Золото

В комплект входит 2 x CR-12, 2 x CR-16 и 2 x CR-31.



ø 12 мм

### CR-12 KIT 3

Артикул 1532623 Хром  
Артикул 1532624 Золото

В комплект входит 3 шт.



ø 12 мм

### CR-16 KIT 3

Артикул 1532625 Хром  
Артикул 1532626 Золото

В комплект входит 3 шт.



ø 12 мм

### CR-31 KIT 3

Артикул 1532627 Хром  
Артикул 1532628 Золото

В комплект входит 3 шт.



ø 12 мм

### GP-65 KIT 6

Артикул 1532619 Золото  
Артикул 1532620 Хром

В комплект входит 6 шт.



ø 12 мм

### CR-05 KIT 6

Артикул 1532615 Золото, прозрачное стекло  
Артикул 1532616 Золото, матовое стекло  
Артикул 1532617 Хром, прозрачное стекло  
Артикул 1532618 Хром, матовое стекло

В комплект входит 6 шт.



ø 12 мм

### CR-20 KIT 3

Артикул 1532629 Хром  
Артикул 1532630 Золото

В комплект входит 3 шт.



ø 14 мм

### CR-30 KIT 3

Артикул 1532631 Хром  
Артикул 1532632 Золото

В комплект входит 3 шт.



ø 14 мм

Внимание! Последовательное подключение. 3000 К.

S-PAVER 3200 IP68

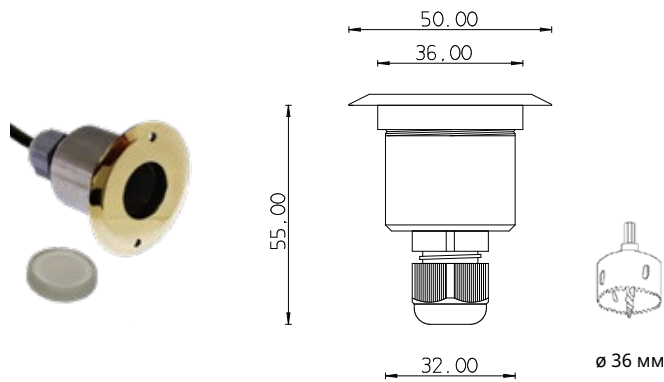

S-PAVER 3200 IP68  
Артикул 1553034

S-PAVER 3200 золото IP68  
Артикул 1545217

- 1 Вт / 350 мА, 3000 К, IP68
- Включает кабель подключения 5 м, который соединен со светильником
- Блок питания нужно заказать отдельно, см. стр. 28.

ВНИМАНИЕ! Все светильники S-Paver поставляются с прозрачным и с матовым стеклом.

NEO IP67

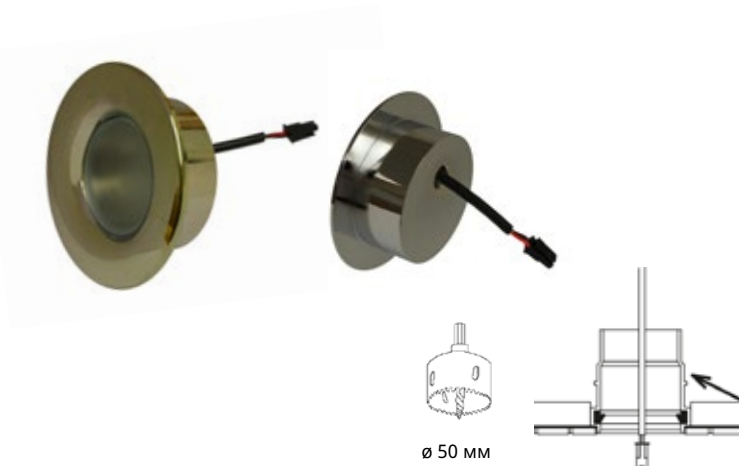

NEO ЗОЛОТО IP67  
Артикул 1545243

NEO хром IP67  
Артикул 1545244

- 5 Вт / 150 мА
- Матовое стекло
- Диаметр 74 мм
- Монтажное отверстие 50 мм
- Ниша 50 мм
- Включает кабель подключения 5 м, который соединен со светильником
- Включает блок питания
- IP67

Артикул 1553022 Вставка для монтажа

KUU SATIN IP67

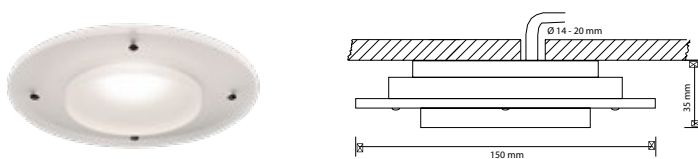

KUU SATIN IP67  
Артикул 1545239

- Акриловая оправа
- Матовое стекло

- 5 Вт / 150 мА
- Включает кабель подключения 5 м, который соединен со светильником
- Включает блок питания
- IP67

ПРОФИЛЬНЫЕ СВЕТИЛЬНИКИ



Для влажных помещений, как например паровой бани, мы изготавливаем профильные светодиодные светильники IP65 и IP67 как с белым светом, так и со светодиодами RGBW. Светильники изготавливаются по заказу нужной длины. Максимальная длина светильника 2 м. Блоки питания на стр. 57-58.

Белый свет 3000 К, 3800 К или 4800 К.

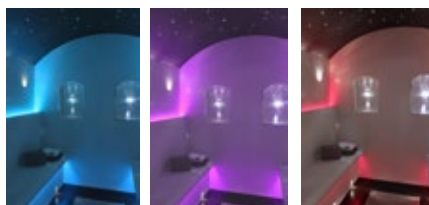



## ОСВЕЩЕНИЕ БАССЕЙНА

Светильники Cariitti отлично подходят для освещения бассейнов и джакузи. Ими можно также освещать паровую баню и дорожки влажных помещений и подчеркивать отдельные детали, что не всегда получается традиционными светильниками.



**ВНИМАНИЕ!** Только последовательное подключение. Светильник включает кабель подключения 5 м. Блок питания нужно заказать отдельно. Дополнительно можно заказать кабель-удлинитель 5 м (включает соединитель IP67), артикул 1532242.

## S-PAVER 3200

S-PAVER 3200  
Артикул 1553034

S-PAVER 3200 золото IP68  
Артикул 1545217

S-PAVER RGBW 3200  
Артикул 1553036



RGBW 5 ВТ - 350 МА  
IP68

S-PAVER 3200 ДЛЯ ОПТОВОЛОКНА  
Артикул 1553008

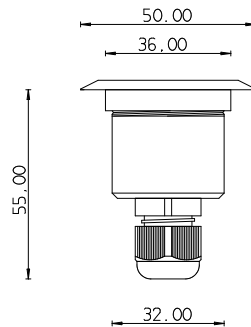

Ø 36 мм



**ВНИМАНИЕ!** Все светильники S-Paver поставляются с прозрачным и с матовым стеклом. Материал корпуса и крышки светильника AISI 316L.

Монтажные принадлежности для S-Paver 3200

PP32-S14 ВСТАВКА  
Артикул 1553020

PP32-S16 ПРОБКА  
Артикул 1553021



Ø 32 мм/49 мм ←→ 85 мм

## S-PAVER 3300

S-PAVER 3300  
Артикул 1553037

S-PAVER RGBW 3300  
Артикул 1553039



RGBW 5 Вт – 350 МА  
IP68

S-PAVER 3300 для оптоволоконна  
Артикул 1553010

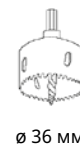
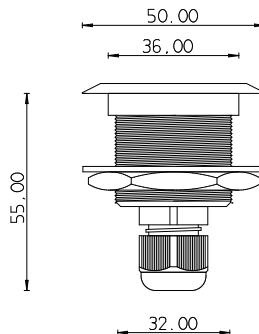

Ø 36 мм



**ВНИМАНИЕ!** Все светильники S-Paver поставляются с прозрачным и с матовым стеклом. Материал корпуса и крышки светильника AISI 316L.

## НАБОРЫ ДЛЯ ПОДКЛЮЧЕНИЯ S-PAVER

Артикул 1532264 • мин. 5 шт., макс. 9 шт. по 1 Вт  
Артикул 1532283 • мин. 6 шт., макс. 12 шт. по 1 Вт  
Артикул 1532284 • мин. 9 шт., макс. 17 шт. по 1 Вт  
Артикул 1532266 • мин. 15 шт., макс. 18 шт. по 1 Вт

Набор включает независимый источник питания постоянного тока 350 мА. Совместим с самыми распространенными диммерами, работающими по переднему и заднему фронту.



## НАБОР ДЛЯ ПОДКЛЮЧЕНИЯ S-PAVER RGBW

Артикул 1532291 • мин. 1 шт., макс. 5 шт. S-Paver RGBW

Набор включает независимый источник питания постоянного тока. Совместим с кнопочным выключателем и промежуточным модулем Osram. Можно программировать несколько наборов для синхронной работы.



## КОМПЛЕКТЫ "ЗВЕЗДНОЕ НЕБО"

Комплекты "звездное небо" состоят из проектора и оптоволоконного жгута. Часть проекторов снабжена эффектом мерцания, который воспроизводит мерцание звезд. В некоторые комплекты входят хрустальные насадки.



## РЕКОМЕНДАЦИИ ПО ОБЪЕМУ ЗВЕЗДНОГО НЕБА

Площадь	1-2 м <sup>2</sup>	2 - 3 м <sup>2</sup>	3 - 4 м <sup>2</sup>	4 - 6 м <sup>2</sup>	6 - 10 м <sup>2</sup>	10 - 20 м <sup>2</sup>
Эти количества только екомендации. Количество волокон будет меньше при использовании хрустальных насадок.	75 шт.	75-100 шт.	75-150 шт.	100-200 шт.	150-300 шт.	300-600 шт.

## "ЗВЕЗДНОЕ НЕБО" НА 75 ТОЧЕК

Мощность	Длина волокон 4,0 м	Итого звезд	Волокно	Тип	Артикул	К
1 Вт	75	75	СК 0,75	Звездное небо 75	1532650	3000 К
1 Вт	75	75	СК 0,75	Звездное небо 75	1532651	4000 К



## LED CRYSTAL STAR

Мощность	Длина волокон 4,0 м	Итого звезд.	Волокно	Тип	Артикул	К
1 Вт	75	75	СК 0,75	Crystal Star хром	1532611	4000 К

Эти комплекты включают жгут из пластмассового волокна и 6 светодиодных хрустальных насадок, 2 x CR-12, 2 x CR-16 и 2 x CR-31.



## КОМПЛЕКТЫ С ПРОЕКТОРОМ VPAC

2,5 м	3,0 м	3,5 м	4,0 м	Итого звезд	Волокно	Тип	Артикул
50	50			100	СК 0,75	VPAC-1530-CEP100	1527460
50	50			100	СК 0,75	VPAC-1540-CEP100	1527461
50	50	50	50	200	СК 0,75	VPAC-1530-CEP200	1527464
50	50	50	50	200	СК 0,75	VPAC-1540-CEP200	1527465

Эти комплекты включают жгут из пластмассового волокна и проектор VPAC. VPAC-1530 означает теплый свет, а VPAC-1540 - холодный свет. Выбирайте подходящий.





## VPL30 CRYSTAL STAR

2,0 м	2,5 м	3,0 м	3,5 м	Итого звезд	Волокно	Тип	Артикул
25 / 4	25 / 5	25 / 5	25 / 4	118	СК 0,75 / C-Flex 3	VPL30T-Crystal Star хром	1527610
25 / 4	25 / 5	25 / 5	25 / 4	118	СК 0,75 / C-Flex 3	VPL30T-Crystal Star золото	1527611
25 / 4	25 / 5	25 / 5	25 / 4	118	СК 0,75 / C-Flex 3	VPL30CT-Crystal Star хром	1527612
25 / 4	25 / 5	25 / 5	25 / 4	118	СК 0,75 / C-Flex 3	VPL30CT-Crystal Star золото	1527613



Комплекты Crystal Star включают жгут из пластмассового волокна, в котором кроме 100 тонких (0,75 мм) волокон есть 18 более толстых (3 мм) волокон с хрустальными насадками, 6 x CR-12, 6 x CR-16 и 6 x CR-31. В проекторе с эффектом мерцания источником света служат белые светодиоды, а с эффектом синего мерцания - синие светодиоды.

## КОМПЛЕКТЫ С ЭФФЕКТОМ МЕРЦАНИЯ

2,5 м	3,0 м	3,5 м	4,0 м	4,5 м	Итого	Волокно	Тип	Артикул
50	50				100	СК 0,75	VPL30CT-CEP100	1527601
50	50	50	50		200	СК 0,75	VPL30CT-CEP200	1527603
	75	75	75	75	300	СК 0,75	VPL30T-300	1527608

Эти комплекты включают жгут из пластмассового волокна и проектор, источником света которого служат белые светодиоды. Проектор оснащен эффектом мерцания - звезды мерцают как настоящие на небе.

## КОМПЛЕКТЫ С ЭФФЕКТОМ СИНЕГО МЕРЦАНИЯ

2,5 м	3,0 м	3,5 м	4,0 м	4,5 м	Итого звезд	Волокно	Тип	Артикул
50	50				100	СК 0,75	VPL30CT-CEP100	1527605
50	50	50	50		200	СК 0,75	VPL30CT-CEP200	1527607
	75	75	75	75	300	СК 0,75	VPL30CT-300	1527609

Эти комплекты включают жгут из пластмассового волокна и проектор, источником света которого служат синие светодиоды. Проектор оснащен эффектом синего мерцания - звезды мерцают как настоящие на небе.

## КОМПЛЕКТЫ С ЭФФЕКТОМ КАЛЕЙДОСКОПА

2,5 м	3,0 м	3,5 м	4,0 м	4,5 м	Итого звезд	Волокно	Тип	Артикул
50	50				100	СК 0,75	VPL30KT-CEP100	1527614
50	50	50	50		200	СК 0,75	VPL30KT-CEP200	1527615
	75	75	75	75	300	СК 0,75	VPL30KT-300	1527616

Эти комплекты включают жгут из пластмассового волокна и проектор, источником света которого служат светодиоды белого, синего и бирюзового цвета.



Хрустальные светильники и светильники SADE можно использовать со всеми светодиодными комплектами Cariitti, см. стр. 18. SADE легко устанавливать с помощью поставляемых вместе с ними запирающих пружин. Монтажное отверстие  $\varnothing$  12 мм.

SADE

SADE 345  
 Артикул 1545833

Длина подвесок:  
 345: 95 / 115 / 135 мм

- Ниша 20 мм
- Хрустальные подвески, не содержащие свинец



SADE 567  
 Артикул 1545835

Длина подвесок:  
 567: 135 / 155 / 175 мм

- Ниша 20 мм
- Хрустальные подвески, не содержащие свинец



$\varnothing$  12 мм





KIMMEL

ЛЮСТРЫ С ИНТЕГРИРОВАННЫМ СВЕТОДИОДНЫМ ПРОЕКТОРОМ

Артикул	Тип	Высота	Диаметр	Вес	Шарики
1527810	Kimmel 1	180 см	56 см	11 кг	150
1527811	Kimmel 2	250 см	66 см	13 кг	200
1527812	Kimmel 3	350 см	66 см	25 кг	200
1527813	Kimmel 4	350 см	98 см	32 кг	250
1527814	Kimmel 5	450 см	98 см	34 кг	250

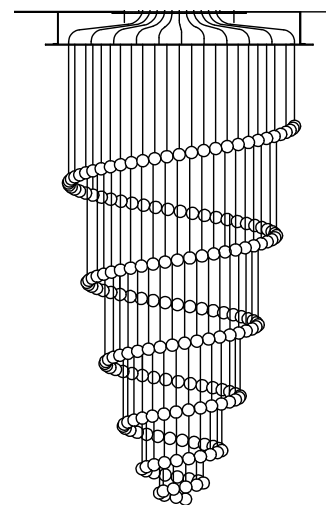

Люстра готова к монтажу. Волокна с хрустальными шариками поставляются в сборе с металлическим основанием. Источником света служат светодиодные проекторы, установленные за основанием. IP44.





PIRTA

ЗАНАВЕС С ИНТЕГРИРОВАННЫМ СВЕТОДИОДНЫМ ПРОЕКТОРОМ

Артикул	Тип	Высота	Ширина	Вес	Шарики
1527827	Flat 0.8	200 см	80 см	17 кг	80
1527826	Flat 1.2	200 см	120 см	26 кг	120
1527829	Flat 1.6	200 см	160 см	34 кг	160

Занавес состоит из световодов и металлического корпуса, поставляемых в сборе, в готовом к монтажу виде. Источником света служат светодиодные проекторы, установленные в корпусе. IP44.

**ВНИМ!** Можно прикрепить к потолку или к стене. Способ прикрепления нужно указать при заказе. Изготавливаются также другой длины по заказу.

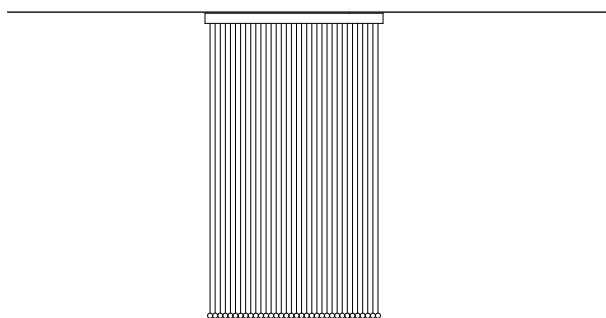

Pirta Flat





## ОСВЕЩЕНИЕ ВАННОЙ КОМНАТЫ

Для освещения ванной комнаты Cariitti вместо традиционных светильников в качестве источников света служат раковины и вешалки для полотенец со светодиодной подсветкой.



### СТЕКЛЯННАЯ РАКОВИНА Ø 380

Артикул 1545672

- Макс. мощность 3.1 Вт, IP67
- Включает кабель подключения 5 м
- Полный комплект, включает блок питания IP20

### СТЕКЛЯННАЯ РАКОВИНА Ø 420

Артикул 1545673

- Макс. мощность 3.1 Вт, IP67
- Включает кабель подключения 5 м
- Полный комплект, включает блок питания IP20

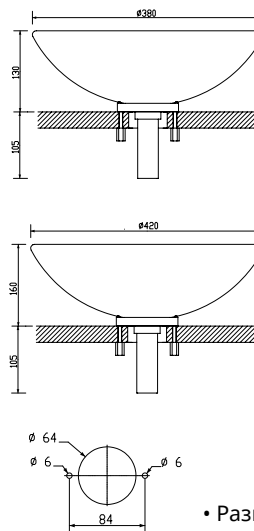

• Размеры Ø 380 и 420 мм

Рекомендуемая температура окружающей среды -30°C - +40°C.

### CRB-30

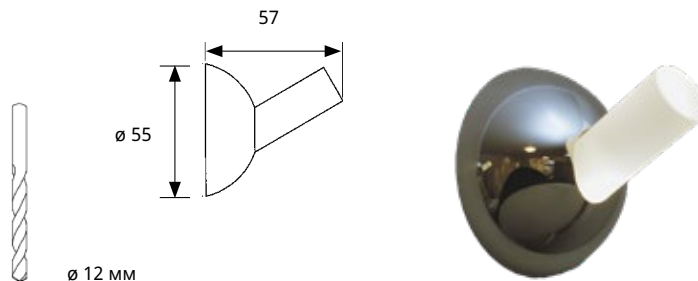

Артикул 1545552

- Можно подсветить оптоволоком или светодиодом
- Нержавеющая сталь
- Матовое стекло
- Монтажное отверстие Ø 12 мм
- IP44

AMONET



Алюминиевая оправа  
Матовое стекло

- Диаметр 80 мм
- Ниша 55 мм
- Монтаж в короб
- Подключение к напряжению питания
- Не требует трансформатора
- Диммер триак

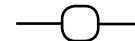

Тип	Артикул	Мощность	Напряжение	IP	Ra	К	Люменов
Amonet Хром	1554007	4 Вт	230 В	IP44	>80	3000 К	182 lm

IRIS



Алюминиевая оправа  
Матовое стекло

- Диаметр 112 мм
- Ниша 55 мм
- Монтаж в короб
- Подключение к напряжению питания
- Не требует трансформатора
- Диммер триак

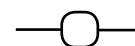

Тип	Артикул	Мощность	Напряжение	IP	Ra	К	Люменов
Iris Хром	1554021	8 Вт	230 В	IP44	>80	3000 К	391 lm

KUU SATIN 230

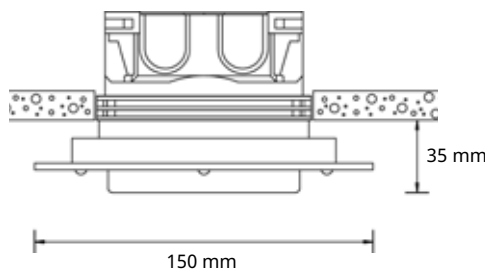

Акриловая оправа  
Матовое стекло

- Монтаж в короб
- Подключение к напряжению питания
- Не требует трансформатора
- Диммер триак

Тип	Артикул	Мощность	Напряжение	IP	Ra	К	Люменов
Kuu Satin 230	1554006	8 Вт	230 В	IP44	>80	3000 К	421 lm

## GP-65 KIT 6

Артикул 1532619 Золото  
Артикул 1532620 Хром

В комплект входит 6 шт.

Светильники GP-65 выпускаются в цветах хрома и золота. Идеально подходит для освещения пола и различных ниш, как в сухих, так и во влажных помещениях.



## ПРОФИЛЬНЫЕ СВЕТИЛЬНИКИ



Светильники HUUHTO IP44 и IP65 изготавливаются по заказу для влажных помещений, как например ванной комнаты. Они могут быть с белым светом или со светодиодами RGBW.

Светильники изготавливаются для конкретного объекта нужной длины. Максимальная длина светильника 2 м. Размер профиля 16 x 16 мм или 18 x 16 мм, крышка прозрачная или матовая.

Подходящие блоки питания можно найти на стр. 57-58. Белый свет 3000 К, 3800 К или 4800 К.

## TOIVE

TOIVE  
Артикул 1527844

- 2 x 1 Вт
- 350 мА
- IP44
- Подставка из нержавеющей стали
- Хрусталь без свинца
- Включает блок питания
- Включает кабель подключения 5 м

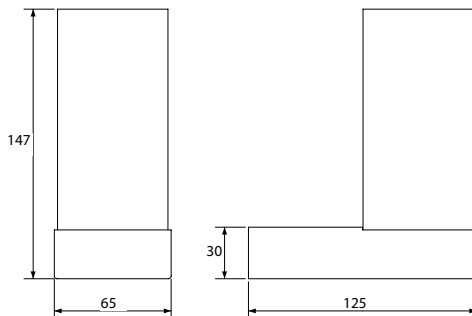

Toive - это современное бра, одновременно и украшение, и светильник. Через хрусталь свет отражается на стену и образует красивые интересные рисунки. Вниз направляется теплый белый свет. Toive подходит как для дома, так и для общественных помещений, например для вестибюля и освещения коридора.

Design: Frida Lindström

## ARCTIC SKY

ARCTIC SKY БЕЛЫЙ  
Артикул 1589031

- IP44
- 230 В / 700 мА / 3 Вт
- Включает блок питания IP20
- Размер: 500 x 500 x 30 мм

ARCTIC SKY RGBW  
Артикул 1589032

- IP44
- 230 В / 350 мА / 5 Вт
- Включает блок питания IP20, к которому можно подключить максимально 5 панелей
- Размер: 500 x 500 x 30 мм

ARCTIC SKY RGBW,  
без блока питания  
Артикул 1589035

- IP44
- 5 Вт / 350 мА
- Размер: 500 x 500 x 30 мм

ARCTIC SKY - настенный светильник, который создает атмосферу в помещении. Это панно со стеклянной крошкой размером 500 x 500 мм. Источником света служит белый светодиод или светодиод RGBW.

Design: Solulight



## КУХОННОЕ ОСВЕЩЕНИЕ

Светильники Hiihto Easy подходят для подсветки кухни и разных столешниц. В ассортимент входят готовые светодиодные профильные светильники, угловые части и крепежи, а также розетки с интегрированным блоком питания и выключателем.





## HUUHTO EASY

Артикул 1532453  
3000 К, длина 1000 мм, 24 В/16 Вт, 945 люменов

Артикул 1532452  
3000 К, длина 620 мм, 24 В/10 Вт, 547 люменов

Артикул 1532451  
3000 К, длина 520 мм, 24 В/8 Вт, 470 люменов

Артикул 1532450  
3000 К, длина 330 мм, 24 В/5 Вт, 278 люменов



- Широкий пучок света, подходит для освещения кухонной столешницы, полок, потолка и настенных поверхностей, IP44
- Перед установкой следует учесть, что соединитель кабеля для питания добавляет общую длину на 20 - 40 мм
- Легко устанвливать с помощью крепежей, которые входят в поставку
- Габариты профиля: ширина 18 мм, высота 16 мм
- Профили можно соединить друг с другом, максимальная длина 5 м

HUUHTO EASY легко и быстро устанавливается. Профили соединяются непосредственно друг с другом или с помощью соединителей. Профили прикрепляются крепежами, которые не видны. Матовая крышка почти полностью снимает точечность светодиодов. Крышка находится внутри профиля таким образом, что с боку свет не ослепляет.

Артикул 1532363  
Соединитель 100 мм



Артикул 1532362  
Угловая часть 52 x 52 мм

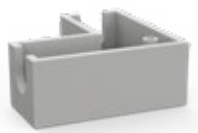

Артикул 1532361  
Пара ножек регулировки



Артикул 1532133  
Кабель для питания 5 м,  
под углом в 90 градусов



Артикул 1532118  
Кабель для питания 5 м



Артикул 1532287  
Блок питания 30 Вт



Артикул 1532288  
Блок питания 75 Вт



Светильники HUUHTO EASY многофункциональные. Они отлично подходят для подсветки стены между верхним и нижним шкафами на кухне, а также для скрытого освещения потолка. Они подходят также для освещения вертикальной поверхности шкафов из-под переднего края столешницы. В данном случае светильник направляет свет прямо в ящик при его открытии.

## HUUHTO EASY

Артикул 1532364

Розетка с блоком питания 30 Вт и выключателем

- Длина розетки 160 мм, ширина 190 мм, высота 60 мм
- Цвет белый



Артикул 1532365

Розетка без блока питания и выключателя

- Длина розетки 160 мм, ширина 190 мм, высота 60 мм
- Цвет белый



Серия HUUHTO Easy включает профильные светильники разной длины, которые легко соединить друг с другом.

Теперь в серию HUUHTO Easy входит также розетка с интегрированным блоком питания и выключателем.



## ПРОЕКТОРЫ

Наш ассортимент включает проекторы для разных световых решений с разными способами установки.

Все наши проекторы имеют светодиодный источник света. Это обеспечивает хорошее качество света и длительный срок службы. В ассортимент входят также проекторы со сменой цветов и с разными эффектами.



## VPL10



VPL10  
Артикул 1501414

- 230 В, 1 Вт, 350 мА, IP55
- Светодиод 3000 К, 50.000 ч.
- Электронный трансформатор
- Не допускает диммирования
- Вес 0.1 кг
- максимально 75 нитей

VPL10 X  
Артикул 1501412

- 230 В, 2.1 Вт, 700 мА, IP55
- Светодиод 3000 К, 50.000 ч.
- Электронный трансформатор
- Не допускает диммирования
- Вес 0.1 кг
- максимально 75 нитей

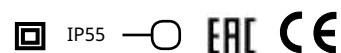

## VPAC



VPAC-1527  
Артикул 1501780 • 2700 К

VPAC-1530  
Артикул 1501781 • 3000 К

VPAC-1540  
Артикул 1501782 • 4000 К

- 230 В, 16 Вт, 1500 люменов, IP65
- Д 145 x Ш 150 x В 83
- Светодиод, 50.000 ч
- Электронный трансформатор
- Диммирование от напряжения питания
- Вес 1.0 kg

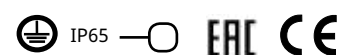

## VPL30X



VPL30XL  
Артикул 1501487 • 3000 К

VPL30XK  
Артикул 1501488 • 4000 К

- 230 В, 30 Вт, 1.950 люменов, IP65
- Д 250 x Ш 150 x В 83
- Светодиод, 50.000 ч
- Макс. Та +40 °С
- Электронный трансформатор
- Диммирование 1-10 В
- Вес 2.5 kg

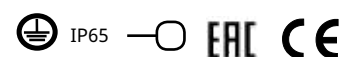

ОПИСАНИЕ	КТ	Т	СТ	NL	FL
КАЛЕЙДОСКОП, ОСУЩЕСТВЛЯЕТСЯ СВЕТОДИОДАМИ БЕЛОГО, СИНЕГО И БИРЮЗОВОГО ЦВЕТА	•				
МЕРЦАНИЕ, ОСУЩЕСТВЛЯЕТСЯ СВЕТОДИОДАМИ БЕЛОГО СВЕТА		•			
СИНЕЕ МЕРЦАНИЕ, ОСУЩЕСТВЛЯЕТСЯ СВЕТОДИОДАМИ СИНЕГО И БИРЮЗОВОГО ЦВЕТА			•		
СЕВЕРНОЕ СИЯНИЕ, ОСУЩЕСТВЛЯЕТСЯ СВЕТОДИОДАМИ СИНЕГО, ЗЕЛЕННОГО И МАЛИНОВОГО ЦВЕТА				•	
ПЛАМЯ, ОСУЩЕСТВЛЯЕТСЯ СВЕТОДИОДАМИ ОРАНЖЕВОГО, ЖЕЛТОГО И ЯНТАРНОГО ЦВЕТА					•

### VPL30 С ЭФФЕКТАМИ



- СЕРИЯ VPL30
- 230 В / 20 Вт
  - Д 250 x Ш 150 x В 83
  - Светодиод, 50.000 ч
  - Электронный трансформатор
  - IP65
  - Вес 2.5 kg

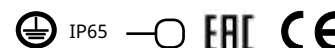

Тип	Артикул	КТ	Т	СТ	NL	FL
VPL30КТ	1501456	•				
VPL30Т	1501452		•			
VPL30СТ	1501453			•		
VPL30NL	1501454				•	
VPL30FL	1501455					•

### VPL30C



Тип	Артикул
VPL30C - RF	1501791
VPL30C - DALI	1501792
VPL30C - DMX	1501793

- VPL30C
- 230 В / 13 Вт
  - Д 250 x Ш 150 x В 83
  - Светодиод, 50.000 ч
  - Электронный трансформатор
  - IP65
  - Вес 2.5 kg

- КРАСНЫЙ 3 Вт 53 лм
- ЗЕЛЕНЬИЙ 4 Вт 210 лм
- СИНИЙ 4 Вт 134 лм
- БЕЛЫЙ 2 Вт 150 лм

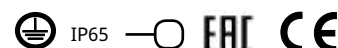

Среди проекторов VPL30C можно найти модели с разными системами управления. Самое популярное - RF с беспроводной настенной панелью или управление DALI. Программы управления можно скачать на аппараты iPhone и iPad с App Store и на аппараты Android с GooglePlay. Они позволяют управлять цветами и яркостью проектора или выбирать готовые программы.





## ВОЛОКНА

Оптическим волокном свет можно подвести в любую точку, оно не передает электричество или тепло, только свет. Оптоволоконные жгуты включают загерметизированный общий ввод, который предотвращает загрязнение волокна и плавление его на более поздней стадии. Общие вводы волоконных жгутов защищены теплозащитным фильтром. Все волоконные соединения и оконцевания выполнены без применения клея т.н. методом «dry polishing». Таким образом достигается самый высокий КПД светопроводности среди аналогов.

ОДНОЖИЛЬНЫЕ ПЛАСТМАССОВЫЕ ВОЛОКНА БЕЗ ОБОЛОЧКИ



Тип	Артикул	Рабочий Ø мм	Наружный Ø мм	Радиус изгиба мм	Наконечник	Макс. световодов/проектор
СК 0.75	1530016	0.75	0.75	5	-	650
СК 1.0	1530017	1.0	1.0	7.5	-	390

ОДНОЖИЛЬНЫЕ ПЛАСТМАССОВЫЕ ВОЛОКНА В ЧЕРНОЙ ОБОЛОЧКЕ

СК-FLEX 0.75

Артикул 1530001



СК-FLEX 2

Артикул 1530010

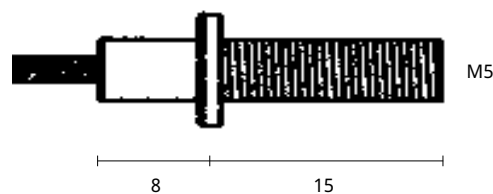

МНОГОЖИЛЬНЫЕ ПЛАСТМАССОВЫЕ ВОЛОКНА



- Пластмассовые волокна C-Flex изготавливаются из нитей по 0.75 мм, например волокно по 4 мм включает 25 нитей по 0.75 мм.
- Светопроводимость пластмассовых волокон очень хорошая, потеря света ок. 3%/м.
- Рекомендуемая температура окружающей среды от - 40 до +80°C.
- Рекомендуемая максимальная длина волокон не более 10 метров.



Модель	К-во нитей по 0,75 мм/волокно	Рабочий $\varnothing$	Радиус изгиба	Наружный $\varnothing$	Наконечник	Макс. световодов/проектор
C-FLEX 2 Артикул 1530005	7	$\varnothing$ 2,1 мм	R 7,5 мм	$\varnothing$ 5	M5/M8	92
C-FLEX 3 Артикул 1530006	13	$\varnothing$ 3,0 мм	R 10 мм	$\varnothing$ 5,6	M5/M8	50
C-FLEX 4 Артикул 1530007	25	$\varnothing$ 4,3 мм	R 15 мм	$\varnothing$ 7	M8	26
C-FLEX 6 Артикул 1530008	50	$\varnothing$ 6 мм	R 20 мм	$\varnothing$ 10	M8	13
C-FLEX 7 Артикул 1530009	75	$\varnothing$ 7,5 мм	R 28 мм	$\varnothing$ 11,5	M10	8

СТЕКЛОВОЛОКНО

СТЕКЛОВОЛОКНО

- Стекловолокно изготавливается из стеклянных нитей по 0.05 мм. Поэтому волокно гибкое и с ним легко обращаться.
- Рекомендуемая температура окружающей среды для стекловолокна от -50°C до +180°C.

- Стекловолокно не изнашивается и может применяться как в помещении, так и на открытом воздухе.
- Светопроводимость стекловолокна очень хорошая, потеря света ок. 5 %/м.
- Рекомендуемая максимальная длина волокон не более 10 метров.

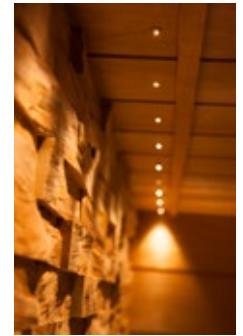

S-FLEX 1

Артикул 1530300



S-FLEX 1,5

Артикул 1530301



S-FLEX 2

Артикул 1530302



S-FLEX 3

Артикул 1530303



S-FLEX 4

Артикул 1530304

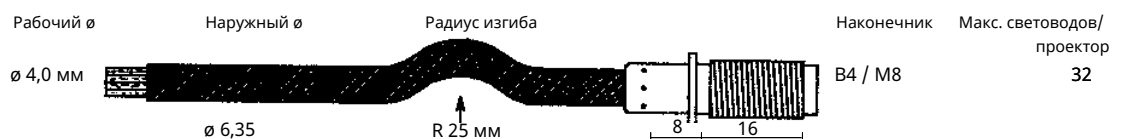

S-FLEX 6

Артикул 1530306

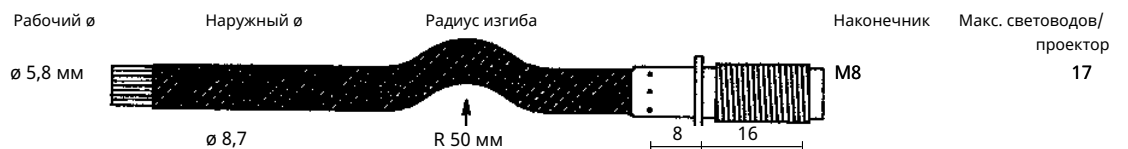

S-FLEX 7

Артикул 1530307





## ПЛАСТМАССОВЫЕ ВОЛОКНА БОКОВОГО СВЕЧЕНИЯ И МОНТАЖНЫЕ ПРИНАДЛЕЖНОСТИ

Волокна бокового свечения применяются для подчеркивания разных форм. Широко применяются в паровых банях, влажных помещениях и в бассейнах.

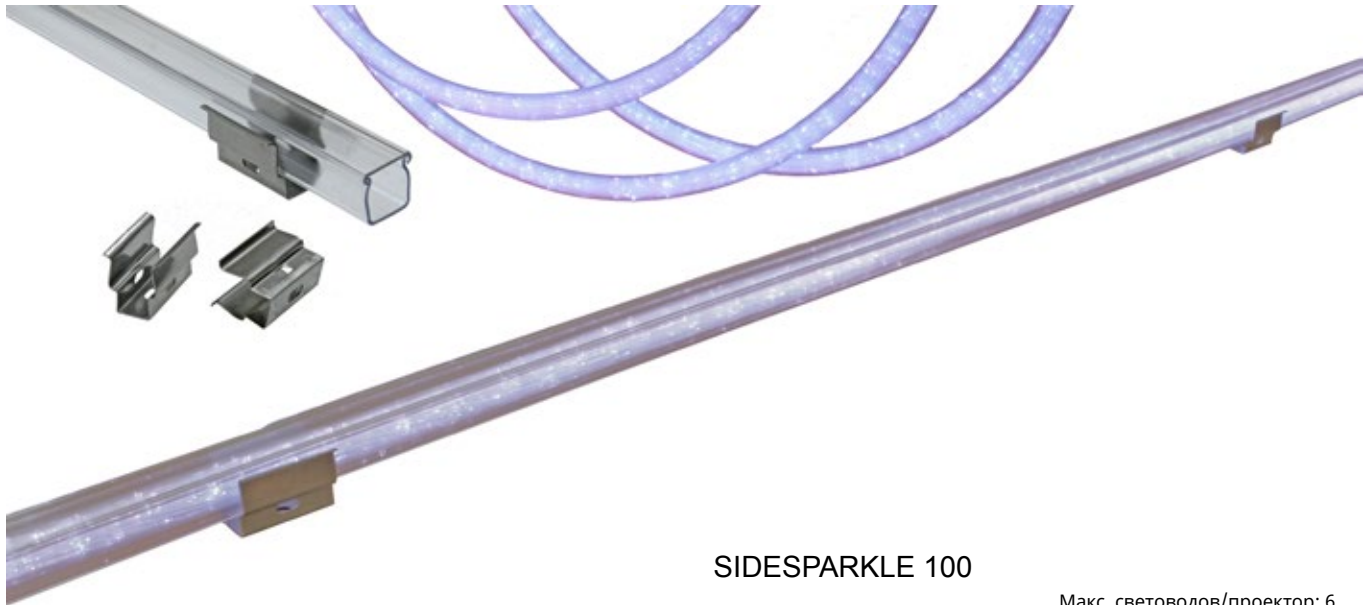

### SIDESPARKLE 100

Артикул 1530204

Макс. световодов/проектор: 6

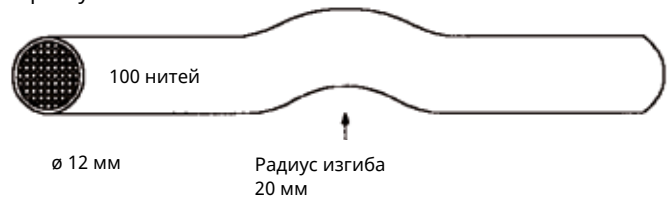

### U-ОБРАЗНАЯ ПОЛОСА С КРЫШКОЙ

Артикул 1555040

Жесткий прозрачный поликарбонат  
U-образная полоса с крышкой для Sidesparkle 100.  
Длина 1.0 м, ширина 18 мм и высота 16 мм.

### КЛИПС ДЛЯ U-ОБРАЗНОЙ ПОЛОСЫ

Артикул 1555041

Металлический клипс для прикрепления U-образной полосы.

### ЗЕРКАЛЬНАЯ НАСАДКА

Артикул 1548428

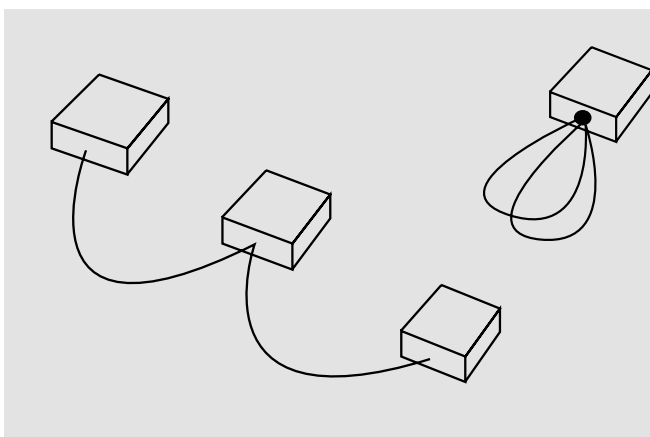

- Волокно бокового свечения освещается, как правило, с обоих концов. При этом максимальная длина волокна 10 м. Волокно может также быть в форме петли, при этом оба конца подключаются в один и тот же проектор. При освещении только с одного конца - длина волокна макс. 3 м с установкой зеркальной насадки.
- Рекомендуемая температура окружающей среды от -40 до +80 °С.



## СТЕКЛОВОЛОКНА БОКОВОГО СВЕЧЕНИЯ

## СТЕКЛОВОЛОКНО SIDELIGHT Ø 4,85 MM

- Стекловолокно бокового свечения Sidelight можно использовать для декоративного освещения
- Можно использовать с проектором с цветовыми эффектами
- Рекомендуемая температура окружающей среды для Sidelight от - 40 °С до + 200°С
- Макс. 52 световодов/проектор
- Рекомендуемая длина волокон не более 3 метров при освещении с одного конца, и 5 м при освещении с двух концов
- Рекомендуется проектор VPL10
- Минимальный радиус изгиба 15 мм

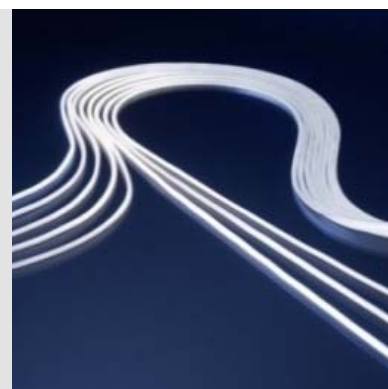

Волокна бокового свечения применяются для подчеркивания разных форм в саунах, паровых банях, других влажных помещениях и в бассейнах.



Эти аксессуары легко устанавливать. Цвет - золото, хром или белый. Минимальная толщина монтажной поверхности 6 мм. Конец волокна рассеивает свет под углом ок. 40-60°. Линзовая насадка, в зависимости от линзы, рассеивает свет под углом 25-35°.

CR-01 M5

Артикул 1540048 золото  
Артикул 1540049 хром



CR-02 M8

Артикул 1540050 белый  
Артикул 1540051 золото  
Артикул 1540052 хром



CR-09 M5

Артикул 1540082 золото  
Артикул 1540083 хром

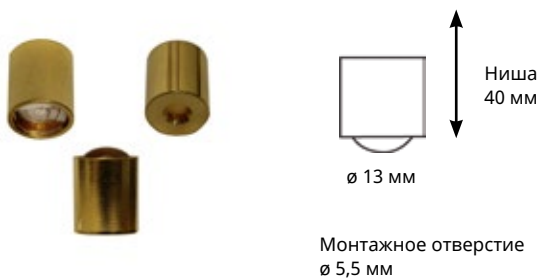

CR-05 M8

Артикул 1540053 золото, прозрачное стекло  
Артикул 1540054 хром, прозрачное стекло  
Артикул 1540100 золото, матовое стекло  
Артикул 1540101 хром, матовое стекло  
Артикул 1540104 белый, прозрачное стекло  
Артикул 1540105 белый, матовое стекло



ПЕРЕХОДНИК М5/М8

Артикул 1548405  
• Переходник для установки насадки с резьбой М8 на наконечник М5



CR-18 M8

Артикул 1538006 золото  
Артикул 1538009 хром

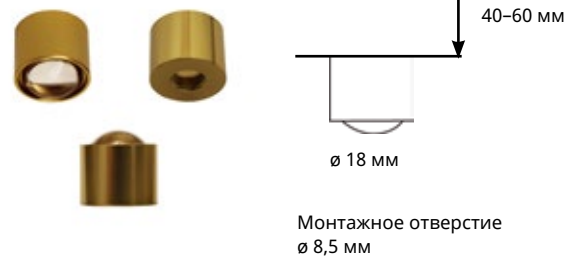

ПЕРЕХОДНИК М8 НА ЗАЖИМ

Артикул 1538020  
• Переходник для установки насадки с резьбой М8 на зажим или на наконечник М5



НАБОР СТОПОРНЫХ КОЛЕЦ М5

Артикул 1540110 золото  
Артикул 1540111 хром

• включает 5 шт.

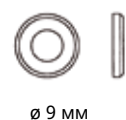

Хрустальные насадки легко устанавливаются с помощью поставляемых вместе с ними запирающих пружин. Диаметр монтажного отверстия 14 мм. Цвета - золото и хром. Минимальная толщина монтажной поверхности 6 мм. Рекомендуется волокно C-Flex 4-6 M8. Конец волокна рассеивает свет под углом ок. 40-60°. Декоративные хрустальные насадки рассеивают свет под углом 180° и даже больше.

### CRYSTAL 12

CR-12  
 Артикул 1540059 золото  
 Артикул 1540060 хром

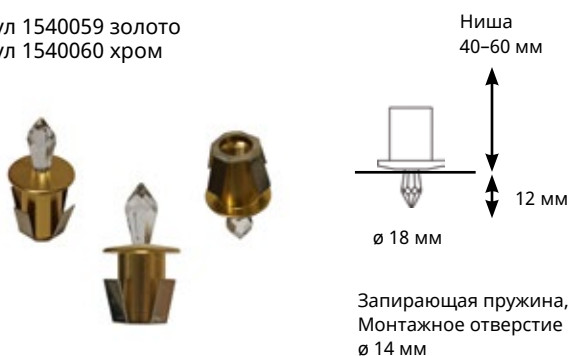

### CRYSTAL 43

CR-43  
 Артикул 1540065 золото  
 Артикул 1540066 хром



### CRYSTAL 16

CR-16  
 Артикул 1540061 золото  
 Артикул 1540062 хром



### CRYSTAL 20

CR-20  
 Артикул 1540071 золото  
 Артикул 1540072 хром



### CRYSTAL 31

CR-31  
 Артикул 1540063 золото  
 Артикул 1540064 хром

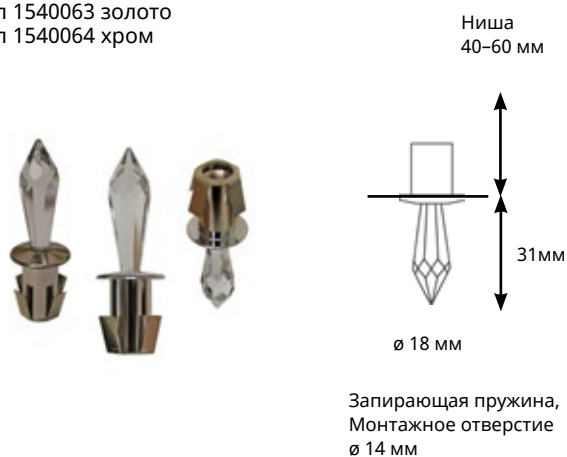

### CRYSTAL 30

CR-30  
 Артикул 1540073 золото  
 Артикул 1540074 хром







## БЛОКИ ПИТАНИЯ, КОНТРОЛЬНЫЕ МОДУЛИ И РЕГУЛЯТОРЫ

Блоки питания и контрольные модули к ним предлагаются с кнопочным управлением, управлением DALI или DMX.

LL1X30-E-CV24

- Артикул 1532287  
 Независимый источник постоянного напряжения
- Постоянное выходное напряжение 24 В
  - Выходная мощность 30 Вт
  - Совместим с диммером LL1xCV-DA при применении управления по DALI
  - Макс. температура окружающей среды Ta -15...+45°C
  - Разрез кабеля 0.5 – 1.5 мм<sup>2</sup>
  - Габариты: Д 153 мм х Ш 41 мм х В 32 мм
  - Вес 150 г
  - IP20



LL1X75-E-CV24

- Артикул 1532288  
 Независимый источник постоянного напряжения
- Постоянное выходное напряжение 24 В
  - Выходная мощность 75 Вт
  - Совместим с диммером LL1xCV-DA при применении управления по DALI
  - Макс. температура окружающей среды Ta -15...+45°C
  - Разрез кабеля 0.5 – 1.5 мм<sup>2</sup>
  - Габариты: Д 180 мм х Ш 52 мм х В 30 мм
  - Вес 280 г
  - IP20



LL1X120-CV24

- Артикул 1532299  
 Независимый источник постоянного напряжения
- Постоянное выходное напряжение 24 В
  - Выходная мощность 120 Вт
  - Совместим с диммером LL1xCV-DA при применении управления по DALI
  - Макс. температура окружающей среды Ta -20...+45°C
  - Разрез кабеля 0.5 – 1.5 мм<sup>2</sup>
  - Габариты: Д 300 мм х Ш 40 мм х В 30 мм
  - Вес 425 г
  - IP20



OL1X30-E-CV24

- Артикул 1532293  
 Независимый источник постоянного напряжения
- Постоянное выходное напряжение 24 В
  - Выходная мощность 30 Вт
  - Совместим с диммером LL1xCV-DA при применении управления по DALI
  - Макс. температура окружающей среды Ta -15...+45°C
  - Разрез кабеля, выход 0.75 мм<sup>2</sup>
  - Разрез кабеля, вход 1.0 мм<sup>2</sup>
  - Габариты: Д 131 мм х Ш 42 мм х В 34 мм
  - Вес 340 г
  - IP67



LL1XCV-DA

- Артикул 1532289  
 Диммер LL1xCV-DA для работы с блоками питания постоянного напряжения при освещении интерьера
- Диапазом диммирования 0.1% - 100% при управлении по DALI
  - Диммирование методом ШИМ, частота 1 кГц
  - Потребление в режиме ожидания <0.1 Вт
  - Две клеммы для параллельного подключения
  - Максимальная выходная мощность 120 Вт
  - Макс. температура окружающей среды Ta -20...+50°C
  - Разрез кабеля 0.5 - 1.5 мм<sup>2</sup>
  - Габариты: Д 184 мм х Ш 40 мм х В 26 мм
  - Вес 70 г
  - IP20



OL1X75-E-CV24

- Артикул 1532292  
 Независимый источник постоянного напряжения
- Постоянное выходное напряжение 24 В
  - Выходная мощность 75 Вт
  - Совместим с диммером LL1xCV-DA при применении управления по DALI
  - Макс. температура окружающей среды Ta -15...+45°C
  - Разрез кабеля, выход 0.75 мм<sup>2</sup>
  - Разрез кабеля, вход 1.0 мм<sup>2</sup>
  - Габариты: Д 155 мм х Ш 50 мм х В 32 мм
  - Вес 454 г
  - IP67



OTI DALI 15

- Артикул 1532296
- Напряжение питания 220...240 В
  - Частота 50...60 Гц
  - Выходной ток 150...1050 МА
  - Выходная мощность непольная нагрузка 3-18 Вт
  - Макс. температура окружающей среды Ta -20...+50°C
  - Разрез кабеля, 0.2 - 1.5 мм<sup>2</sup>
  - Габариты: Д 95 мм х Ш 53 мм х В 30 мм.
  - Вес 100 г
  - IP20



МОДУЛЬ ДЛЯ ПОСЛЕДОВАТЕЛЬНОГО ПОДКЛЮЧЕНИЯ

Артикул 1532212





КОНТРОЛЬНЫЕ МОДУЛИ И РЕГУЛЯТОРЫ

Артикул 1545715 Диммер DALI  
 Артикул 1532223 Y-Коннектор  
 Артикул 1532224 Промежуточный модуль для кнопочного выключателя  
 Артикул 1545736 Кнопочный выключатель



1545715



1532223



1545736



1532224

RGB / OT EASY 32

Артикул 1532226 Модуль управления

- Встроенный источник постоянного тока
- Постоянное выходное напряжение 4 x 350 мА
  - Макс. 5 светодиодов RGB на один модуль
  - Расход электроэнергии 0-32 Вт
  - Главный модуль может управлять 64 модулями
  - Макс. температура окружающей среды  $T_a +50^{\circ}\text{C}$
  - Макс. температура точки  $T_c 75^{\circ}\text{C}$
  - Можно управлять с помощью кнопочного выключателя
  - Габариты: Д 223 мм x Ш 96 мм x В 32 мм



КОНТРОЛЬНЫЕ МОДУЛИ ДЛЯ СВЕТОДИОДОВ RGBW



Приемник RF 4 x 700 мА  
Артикул 1532343



Контрольный модуль RF  
Артикул 1532440 (75 Вт, CC)  
Артикул 1532441 (100 Вт, CV)



Контрольный модуль DALI  
Артикул 1532347 (75 Вт, CC)  
Артикул 1532348 (100 Вт, CV)



Контрольный модуль DMX  
Артикул 1532367 (75 Вт, CC)  
Артикул 1532368 (100 Вт, CV)



Усилитель сигнала WIFI  
Артикул 1532345



Контрольная панель  
Артикул 1532344 (RF)  
Артикул 1532366 (DALI)  
Артикул 1532369 (DMX)







#### УСЛОВНЫЕ ОБОЗНАЧЕНИЯ



Класс 1



Класс 2



В потолке



В стене

IP20 IP44  
IP55 IP68

Степень защиты



Допускается монтаж на воспламеняющейся поверхности

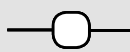

Продолжающаяся проводка

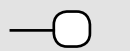

Заканчивающаяся проводка



*Cariitti.*

---

Cariitti Oy  
Niittyrinne 2B, FI-02270 Espoo, Finland  
Тел. +358 9 221 9040, sales@cariitti.com  
[www.cariitti.com](http://www.cariitti.com)