

# ECON H4

Пульт управления для саун

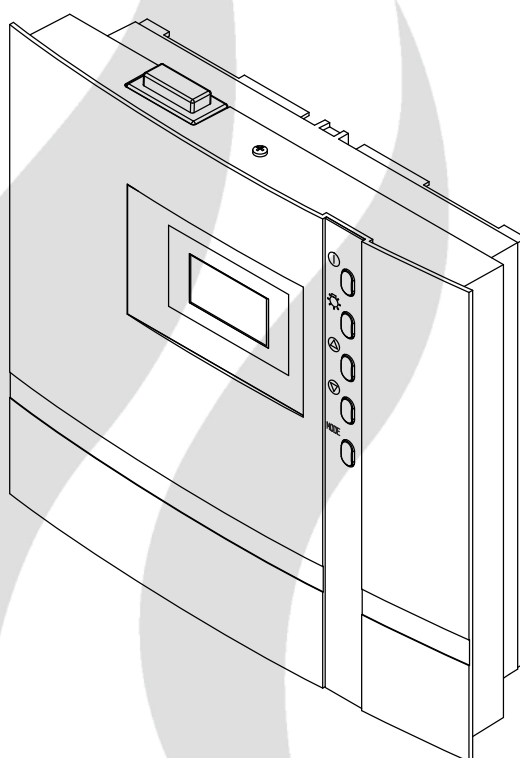

**RU** Руководство по монтажу и эксплуатации

Made in Germany

**CE IP x4**



## Содержание

|  |    |
|--|----|
| Объем поставки .....   | 4  |
| Технические характеристики   | 5  |
| Общие указания по приему сауны   | 6  |
| Общие положения по безопасности.....                                       | 7  |
| Монтаж блока управления .....  | 9  |
| Монтаж на стену .....  | 9  |
| Монтаж в стене.....  | 10 |
| Подключение проводки датчиков .....  | 11 |
| Монтаж датчика печи.....   | 11 |
| Монтаж опционального датчика температуры лавки .....                       | 13 |
| Электроподключение .....   | 14 |
| Подключение печи сауны .....   | 14 |
| Подключение блока управления нагрузкой (БУН) .....                         | 14 |
| Подключение испарителя.....  | 14 |
| Подключение светильника сауны .....  | 14 |
| Подключение вентилятора.....   | 14 |
| Монтажная схема .....  | 15 |
| Расположение клемм на плате.....   | 15 |
| Схема соединений нагревательного прибора для сауны мощностью до 9 кВт....  | 16 |
| Схема соединений нагревательного прибора для сауны мощностью > 9 кВт ..... | 16 |
| Схема соединений нагревательного прибора для сауны .....                   | 17 |
| Монтаж и подключение опционального датчика влажности .....                 | 17 |
| Управление .....   | 18 |
| Общие сведения.....  | 18 |
| Пользовательский интерфейс .....   | 18 |
| Кнопки управления.....   | 18 |
| Базовая индикация "Режим ожидания" .....                                   | 19 |
| Базовая индикация "Работает" .....   | 19 |
| Индикация экономии энергии.....  | 19 |
| Освещение в кабине.....  | 20 |
| Вентилятор.....  | 21 |
| Первый ввод в эксплуатацию .....   | 22 |
| Изменение языка .....  | 23 |
| Изменение времени .....  | 23 |
| Активация функции Life Guard.....  | 24 |
| Активация/деактивация защиты от детей.....                                 | 24 |

|  |       |
|--|-------|
| Включение печи сауны .....   | 25    |
| Выключение печи в режиме сухой сауны.....                                | 25    |
| Включение печи сауны с функцией Life Guard.....                          | 25    |
| Индивидуальные настройки.....  | 26    |
| Температура в кабине.....  | 26    |
| Влажный режим работы с временным тактированием .....                     | 27    |
| Интенсивность влажности.....   | 27    |
| Влажный режим работы с датчиком влажности.....                           | 29    |
| Интенсивность влажности.....   | 29-30 |
| Выключение системы сауны во влажном режиме работы .....                  | 30    |
| Автоматическая остановка.....  | 31    |
| Установленное время .....  | 33    |
| Активация установленного времени.....                                    | 34    |
| Деактивация установленного времени.....                                  | 34    |
| Life Guard.....  | 35    |
| Увеличение ограничения времени нагрева.....                              | 36    |
| Замена предохранителей прибора .....                                     | 36    |
| Сообщения о неисправностях .....   | 37    |
| Выключатель прибора (Switch-off) .....                                   | 38    |
| Установка осветительного средства вручную .....                          | 39    |
| Режим для загородного дома .....   | 40    |
| Вторичное использование.....   | 41    |
| Адреса сервисных центров .....   | 41    |
| Гарантия.....  | 41    |
| Разрешение на возврат товара (RMA) – Указания по возврату прибора! ..... | 42    |

## **Объем поставки**

**(Мы оставляем за собой право на изменения)**

В комплект поставки блока управления входит:

1. Плата датчика печи с предохранителем от перегрева, датчиком РТС и корпусом датчика, двумя крепежными винтами 3 x 25 мм и кабелем датчика длиной приibl. 2,0 м.
2. Пластиковый мешок с тремя крепежными винтами 4 x 20 мм.
3. Запасной предохранитель от перегрева

## Технические характеристики

- Номинальное напряжение: 400 В 3 N 50 Гц AC
- Коммутационная способность: макс. омическая нагрузка 9 кВт (режим работы AC1)  
влажный режим работы: 6 кВт + 3 кВт для устройства испарения. Может быть увеличена до 36 кВт за счет подключения блоков управления мощностью
- Ограничение времени нагрева: 6 ч, 12 ч / без ограничения времени нагрева
- Индикация: ЖК-дисплей 65 x 37 мм, графический
- Габариты (ВxШxГ): 220 x 250 x 67 мм
- Степень защиты: IPx4 согласно EN 60529 брызгозащита
- Диапазон регулирования в режиме сауны: от 30°C до 115°C
- Диапазон регулирования во влажном режиме: от 30°C до 70°C
- Регулирование влажности (без датчика влажности): пропорционально времени (10 режимов)
- Регулирование влажности (с датчиком влажности): непрерывное регулирование с помощью датчика влажности F2 (с датчиком влажности арт. № 909479 или 945027 согласно EN 60335-2-53). Соблюдать указания!
- Система датчиков (температуры): датчик РТС с предохранительным ограничителем температуры 142°C
- Контроль уровня воды: недостаток воды в испарителе через 2 минуты ведет к отключению нагревательной системы.
- Характеристика регулировки: двухпозиционный регулятор с фиксированным гистерезисом 3К. При регулировании с помощью датчика печи смещение 7К для коррекции высоких температур непосредственно под потолком кабины
- Мощность вентилятора: макс. 100 Вт, без конденсаторных двигателей, управление путем отсечки фазы по переднему фронту
- Свет: макс. 100 Вт (автоматическое переключение отсечки фазы по переднему / заднему фронту)
- Дополнительный подогрев для сушки: 30 мин при 90°C после отключения программы влажности
- Температура окружающей среды: от -10°C до +40°C
- Температура хранения: от -20°C до +70°C
- Термометр датчика печи: текущее значение на датчике печи минус 7К для коррекции высоких температур непосредственно под потолком кабины
- Термометр датчика температуры лавки: текущее значение на датчике температуры лавки

## Общие замечания для пользования сауной

Уважаемый покупатель,

Вы приобрели высококачественный электронный прибор для сауны, который разработан и изготовлен согласно последним нормам и требованиям по безопасности и качеству.

Обращайте внимание на то, что для благоприятного типичного климата в кабине Вашей сауны должно быть обеспечено оптимальное взаимодействие кабины сауны, нагревательного прибора и прибора управления сауны.

С помощью этого пульта управления Вы сможете управлять Вашей сауной и благодаря разнообразным индивидуальным возможностям программирования получите возможность быстрого регулирования параметров работы сауны, при которых Вы будете себя чувствовать наиболее приятно.

Ощущение в сауне всегда субъективно, поэтому следует руководствоваться своими пристрастиями для того, чтобы найти подходящие установки банного климата.

Заводские настройки для финского режима работы сауны заданы на температуру 95 °С. Для влажного режима работы установлены температура 60 °С и 60% влажность.

В данной инструкции указано, как Вы можете задать климат в Вашей кабине. Хорошо ознакомьтесь с этими указаниями для быстрого и простого пользования данным прибором.

При пользовании сауной обратите внимание на то, что в кабине могут быть различные температуры. Наиболее высокая температура в кабине у потолка, в то время как у пола она самая низкая. Обратная картина наблюдается при относительной влажности. У потолка более низкая влажность, а у пола наиболее высокая.

В целях безопасности температурный датчик с предохранителем перегрева устанавливается над печью на потолке кабины, так как там обычно наиболее высокая температура.

Ввиду этого возможны существенные

различия в показаниях температуры датчиком на потолке и термометром на стене сауны.

Так, например, при заданной температуре 100 °С на термометре можно наблюдать величину температуры от 85 °С до 90 °С. Это соответствует обычным температурным перепадам в кабине.

Обращайте внимание на гигиену и используйте полотенце, чтобы капли пота не попадали на дерево.

Чтобы защитить Вашу сауну от возможных повреждений из-за частого влажного режима работы сауны, рекомендуем после каждого влажного режима прогревать (просушивать) кабину.

В плохо проветриваемом помещении для улучшения оттока влажного воздуха дополнительно можно использовать вентилятор.

Чтобы избежать сквозняков в сауне, не следует включать вентилятор во время пребывания в сауне. Вентилятор можно использовать, если это рекомендовано изготовителем кабины.



**Из-за опасности пожара следите за тем, чтобы перед началом нагрева на печи сауны не было никаких предметов. Опасность возгорания!**

## Общие меры предосторожности

Этот прибор могут использовать дети от 8 лет, а также лица с ограниченными физическими, сенсорными или умственными возможностями, либо с недостатком опыта и знаний при условии нахождения под присмотром либо получения указаний о безопасном использовании прибора и вытекающего из этого понимания опасности. Детям запрещается играть с прибором. Уход и техобслуживание пользователем не должны производиться детьми без присмотра.

За детьми необходим постоянный присмотр, чтобы они не играли с прибором.



**Внимание:** Прибор запрещается устанавливать в закрытых шкафах и отделять деревянным корпусом!

Электропроводку должен производить только опытный специалист-электрик.

Необходимо выполнять предписания Вашего энергопредприятия.



**Внимание – опасно для жизни:** Не проводите самостоятельно ремонт или монтаж прибора. Кожух корпуса может открывать только специалист.

Обращайте внимание на монтажные размеры, которые указаны в инструкции по монтажу, особенно при установке температурного датчика. Температура

над печью влияет на регулировку общей температуры. Только при правильном монтаже будут соблюдаться предельные температурные величины и будут обеспечены минимальные колебания температуры на лежаке в сауне.

Прибор следует использовать только для регулирования печи сауны до 9 кВт. (В сочетании с прибором расширения мощности до 36 кВт.)

При монтаже и ремонтных работах прибор необходимо отключить от сети, т. е. отключить предохранители и главный выключатель.

Необходимо обращать внимание на указания изготовителя печей для саун, касающиеся безопасности при монтаже прибора.

Соблюдайте также предписанные величины и указания производителя кабин.



При использовании блоков управления, имеющих возможность дистанционного управления (модуль GSM, дистанционная кнопка и т. д.) или отложенного во времени включения (предварительно заданное время, недельный таймер и т. п.), при коммерческом использовании требуется защита от включения с накрытым нагревательным прибором. (Защитный кожух типа 1-5 или S-Guard).



## Внимание!

Уважаемый клиент,

Согласно действующим правилам электроподключение печи и управления сауны допускается только специалистом авторизованной электротехнической фирмы. Обращаем Ваше внимание на то, что в гарантийном случае требуется предъявление копии счета исполнителя (электротехнической фирмы).



# Монтаж блока управления

## Крепление к стене

Блок управления разрешается устанавливать только вне кабины. В качестве места монтажа выберите подходящую внешнюю стену кабины, напр., на которой с внутренней стороны закреплена печь сауны. Если для электромонтажа уже проведены полые трубы, то положение блока управления предопределяется ими. Монтаж производится согласно настоящей инструкции:



Рис. 1

Снимите кожух блока управления. Для этого удалите винт на верхней стороне корпуса и снимите переднюю часть корпуса путем поворота вверх и на себя (рис. 1).

## Настенный монтаж

1. Отверстия  $\varnothing$  3 мм для входящих в объем поставки шурупов 4 x 20 мм размещаются соответственно указанным на рис. 3 + 3.1 размерам.
2. В верхнее центральное отверстие сверните один из шурупов. За этот шуруп навешивается блок управления. Для этого оставьте выступ шурупа прибл. на 3 мм (рис. 3.2).
3. Навесьте блок управления на винт, выступающий на 3 мм, в верхнем крепежном отверстии. Вставьте входящие в комплект поставки резиновые уплотнители в отверстия с задней стороны корпуса, а затем проведите через эти отверстия соединительный кабель.

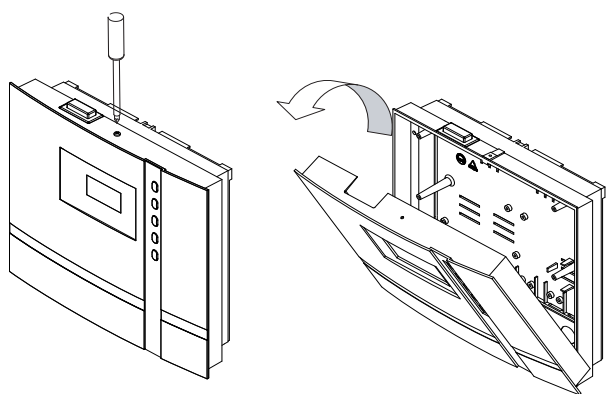
Прочно привинтите нижнюю часть корпуса через нижние отверстия к стене кабины. Рис. 4



Рис. 3



Рис. 3.1

Рис. 3.2

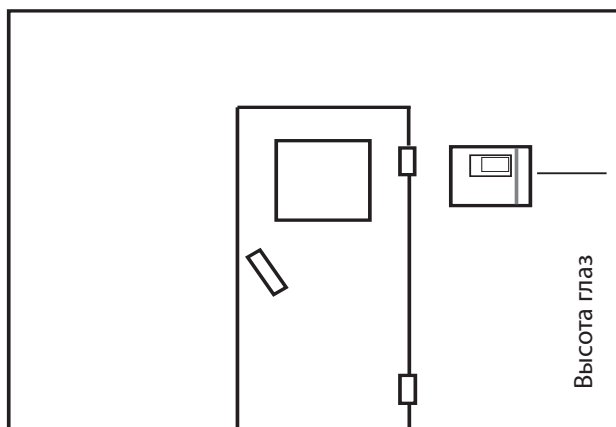

Отверстия для следующих проводов: Сетевая подводка; подводный провод печи; подводный провод испарителя; лампа; вентилятор

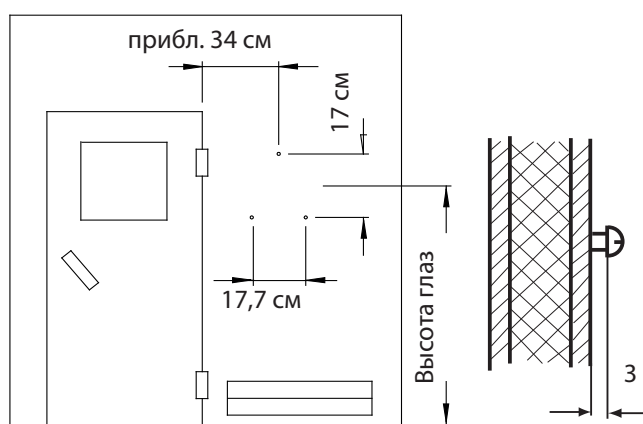
Отверстие для проводов датчика

Рис. 4

## Проводка в стене

1. Сделайте выемку в стене глубиной мин. 3,5 см согласно размерам, приведенным на рис.5.



Рис. 5

2. Вставьте входящие в объем поставки резиновые уплотнители в отверстия с задней стороны корпуса, а затем проведите через эти отверстия соединительный кабель.
3. Расположите систему управления в проеме стены и закрепите ее с помощью 4 шурупов.

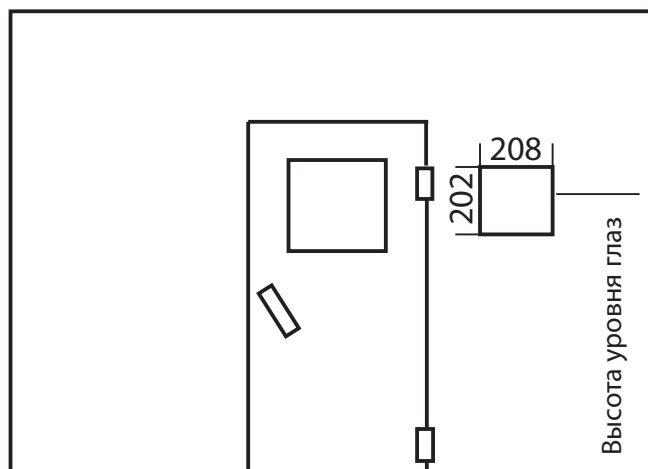
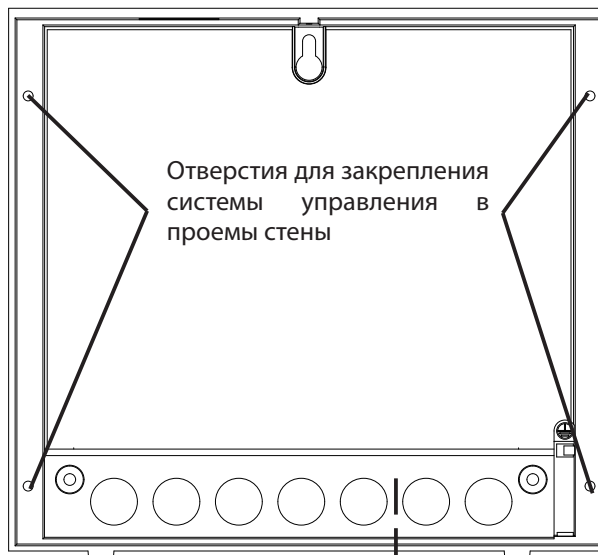

Отверстия для следующих проводов:  
Сетевая подводка  
Подводящий провод печи  
Подводящий провод испарителя  
Лампа  
Вентилятор

Отверстие для проводов датчика

Рис. 6

## Подключение проводки датчиков

Проводка датчиков и сетевые провода нельзя прокладывать вместе и проводить через общий ввод. Их общая прокладка ведет к неисправностям электроники, например к вибрации контакторов. Если общая прокладка неизбежна или длина проводки превышает 3 м, следует использовать экранированную проводку датчиков (4 x 0,5 мм<sup>2</sup>).

Экран подключается в блоке управления на массу.

Учтите, что следующие указания размеров основаны на значениях, которые были заданы при проверке прибора согласно EN 60335-2-53. Датчик печи должен быть установлен в месте, где ожидаются самые высокие температуры. Обзор места монтажа датчика представлен на рис. 7-9, если положение не задано в руководстве по эксплуатации печи.



### Монтаж датчика печи

1. Датчик печи устанавливается в кабинах размером до 2 x 2 м согласно рис. 7 и 8, а в кабинах большего размера согласно рис. 7 и 9.



Рис. 7

Рис. 8

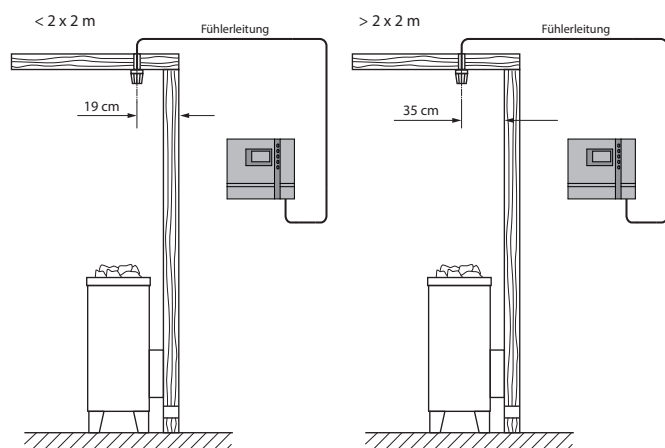

Рис. 9

2. Просверлите отверстие для кабельного ввода, предпочтительнее по центру профильной доски.
3. Проденьте проводку датчика через отверстие и закройте проводку датчика согласно рис. 10.
4. Провода ограничителя (белый) и датчика температуры (красный) подключите к клеммам платы датчика согласно рис. 10. После этого зафиксируйте плату датчика в корпусе.
5. Проведите провода датчика к блоку управления и проденьте их через правый кабельный ввод в прибор. Проложите провода датчика внутри блока управления как показано на рис. 11. Подключите провода датчика согласно рис. 12. Для этого извлеките разъем X2 из платы и повторно подсоедините после подключения.



Рис. 10

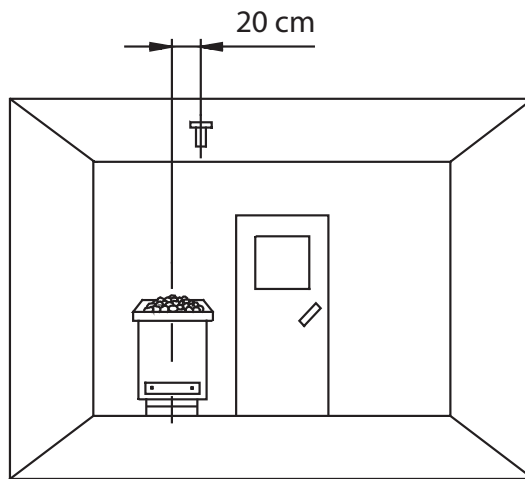

Рис. 11

**Внимание!** Неправильное подключение проводов к разъему X2 может привести к срабатыванию предохранителя F2 и повреждению прибора (замену см. в разделе "Замена предохранителя прибора")

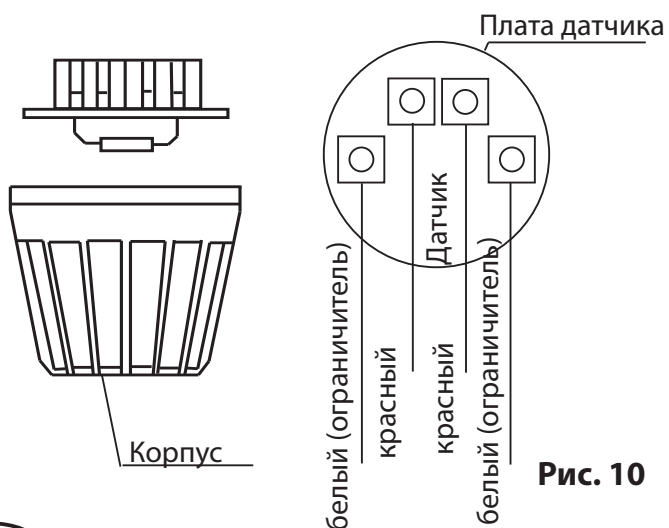

Рис. 12

6. После выполнения монтажа и надлежащей эксплуатации блока управления необходимо проверить проводку к предохранителю перегрева на короткое замыкание. Для этого отсоедините один из белых проводов в корпусе датчика. На дисплее появится соответствующее сообщение о неисправности.



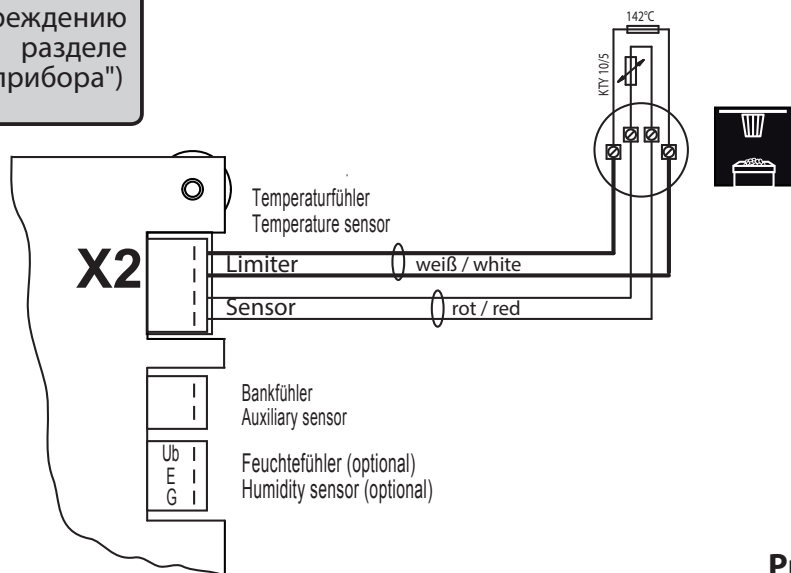
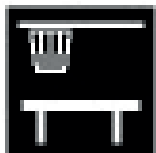

## Монтаж опционального датчика температуры

**Место монтажа:** Второй датчик температуры монтируется над задним лежаком, напротив печи, согласно инструкции, на потолке сауны.

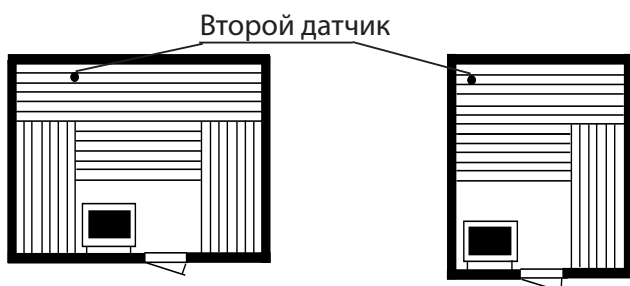

Второй датчик подключается к пульту управления 2-жильным проводом в силиконовой оплетке к соответствующим клеммам с правой стороны платы (см. рисунок).

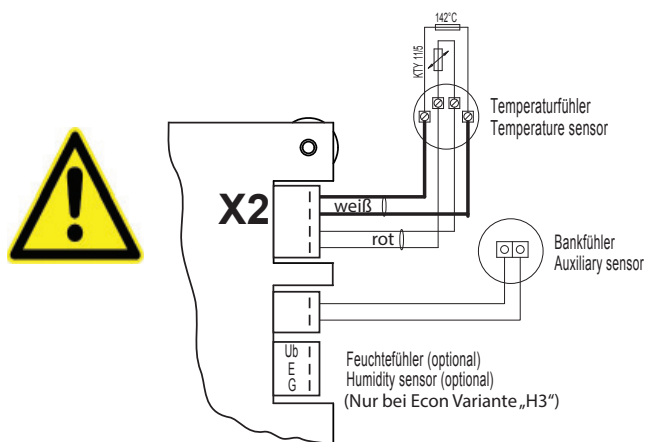

При правильном подключении пульт управления автоматически распознает второй датчик после включения.

При сбоях во втором датчике появится одно из следующих сообщений:

„Дефект 2 датчика“ - разрыв цепи в подключении или дефект в самом датчике.

oder

„КЗ 2 датчика“ - короткое замыкание в цепи датчика.

В таком случае пульт управления и датчик должны быть проверены квалифицированным специалистом. При дефекте датчик должен быть заменен. Датчик должен иметь сопротивление около 2 kΩ при 20 °C.

Вы можете временно деактивировать второй датчик в случае его сбоя, чтобы иметь возможность продолжать пользоваться сауной. Для этого отключите пульт от сети, отсоедините датчик и вновь подайте питание.

При устранении дефекта и подключении питания к пульту управления датчик будет автоматически опознан.

## Электроподключение

Подключение электрооборудования разрешается выполнять только электромонтеру с допуском и при соблюдении директив местного предприятия энергоснабжения и VDE.

Разрешается выполнять только одно фиксированное подключение к сети, причем следует предусмотреть устройство, которое позволяет отсоединять установку с раствором контактов минимум 3 мм от сети по всем полюсам.

Все электроустановки и соединительные провода, которые прокладываются внутри кабины, должны быть рассчитаны на окружающую температуру не менее 170°C.

Сетевой подводящий провод прокладывается к блоку управления и подключается к входным клеммам сети.



### Подключение печи сауны

Монтировать печь сауны и испаритель в соответствии с руководством по монтажу производителя перед входным отверстием воздухозаборника.

Провести силиконовый провод через полую трубу к силовому блоку и подключить к соответствующим клеммам согласно схеме подключений.

**Указание:** при отсутствии полых трубок просверлить отверстие рядом с отверстием для поступления воздуха и протянуть через него подводящие провода печи наружу и к соответствующим клеммам в блоке управления. Для защиты силиконового провода от внешних воздействий его необходимо проложить скрытым образом. Поэтому при прокладке провода к силовому модулю используйте подходящий кабельный канал или ПВХ-трубку.



### Подключение блока управления нагрузкой (БУН)

Подробная информация приведена в руководстве по монтажу блока управления нагрузкой (БУН).



### Подключение испарителя

Для подключения испарителя используйте также силиконовый соединительный кабель 4 x 1,5 мм<sup>2</sup>.

В целях проверки испаритель активируется на 1 мин при включении. После этого он снова включается только после того, как температура в кабине достигнет 10K ниже заданной температуры.



**Внимание:** при подключении испарителя обратите внимание на правильное подключение проводов водяной бани (WB) и системы недостатка воды (WM). При их перепутывании функция недостатка воды испарителя не работает, термостат шунтирован. Это ведет к перегреву испарителя.

**Опасность пожара!**

Блок управления распознает недостаток воды, если на входе системы недостатка воды блока управления присутствует нулевой потенциал.

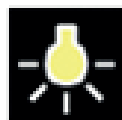

### Подключение светильника сауны

Используйте только осветительные средства и стартеры с диммерами, поскольку в противном случае возможно повреждение осветительного средства или системы управления. Тип осветительного средства распознается как автоматически, так и может быть установлен вручную. (См. раздел "Установка осветительного средства вручную"). Светильник сауны должен соответствовать степени защиты "брызгозащищенный" (IPx4) и быть устойчивым к температуре окружающей среды. Светильник сауны можно устанавливать в любом месте, за исключением области поднимающегося потока горячего воздуха печи.

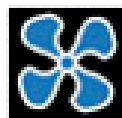

### Подключение вентилятора

Используйте только вентиляторы, скорость которых может регулироваться путем отсечки фазы по переднему фронту. Вентилятор должен соответствовать степени защиты "брызгозащищенный" (IPx4) и быть устойчивым к температуре окружающей среды. Вентилятор можно устанавливать в любом месте, за исключением области поднимающегося потока горячего воздуха печи, и как можно дальше от места установки ИК-излучателя (вентилятор не должен находиться в зоне его прямого излучения).

## Монтажная схема

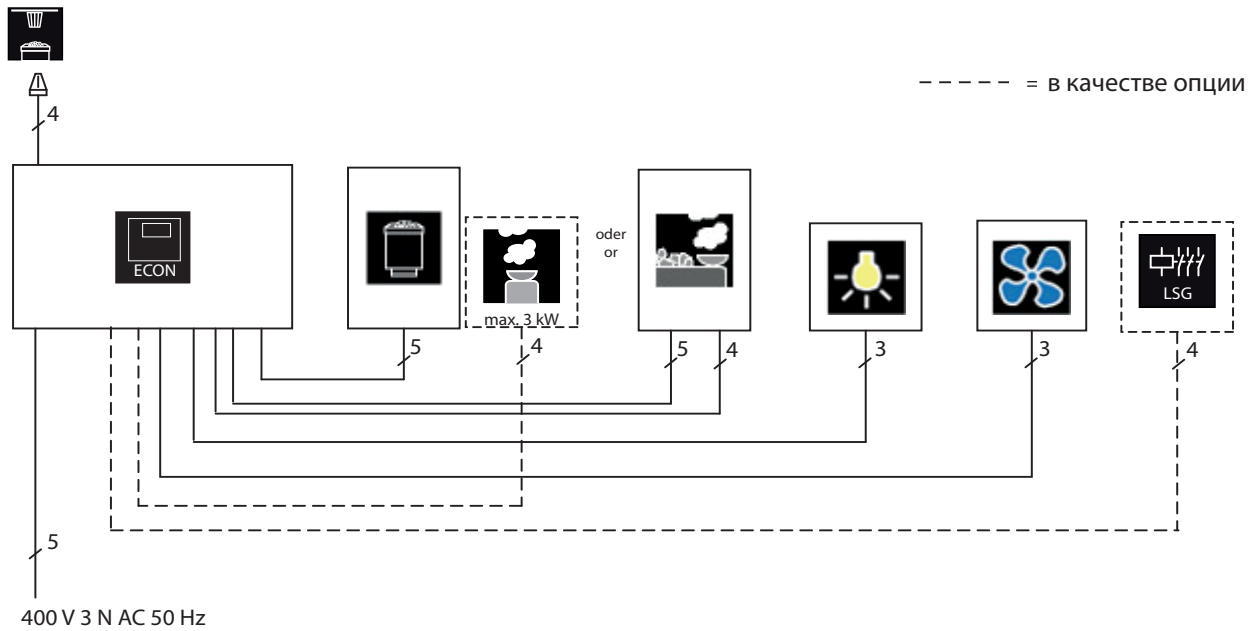

Контрольная лампа для коммерческих саун без ограничения времени нагрева должна монтироваться в помещении контролера работы сауны.

## Расположение клемм на плате

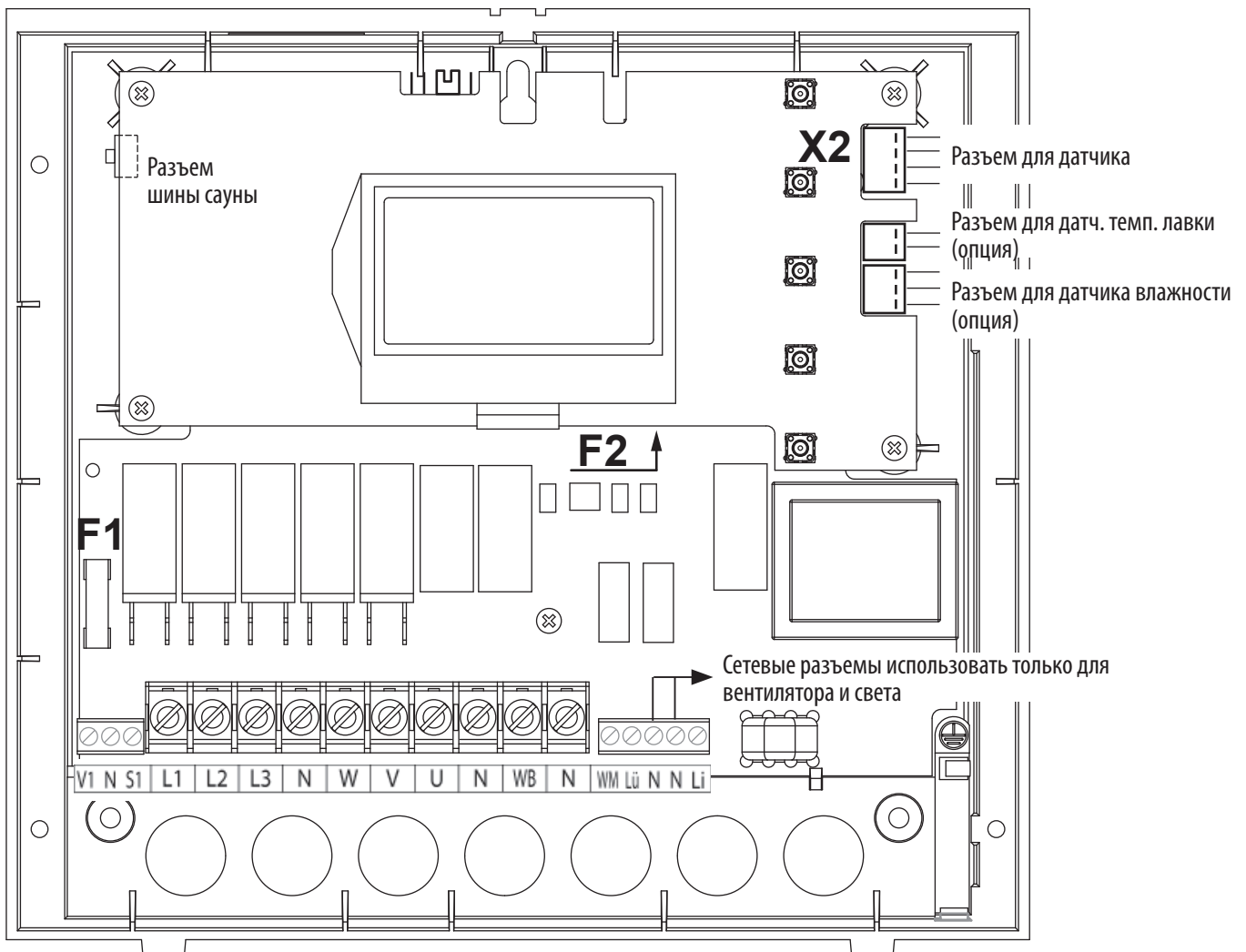

# Подключение нагревательного прибора для сауны мощностью до 9 кВт

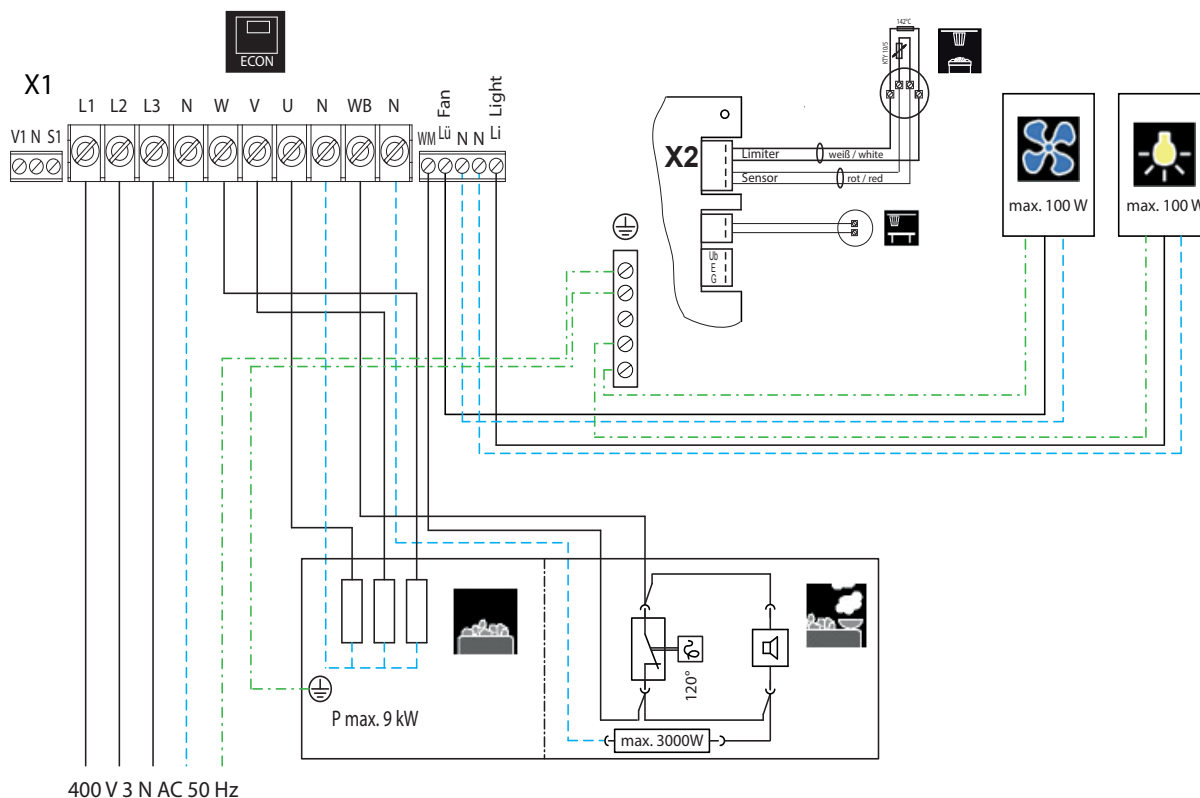

**Внимание:** всегда подсоединяйте нулевой провод (N) печи сауны.

При влажном режиме работы одна фаза печи сауны отключается, это значит, что нагревательная нагрузка несимметрична. В результате нулевой провод уже не обесточен.

# Подключение нагревательного прибора для сауны мощностью > 9 кВт

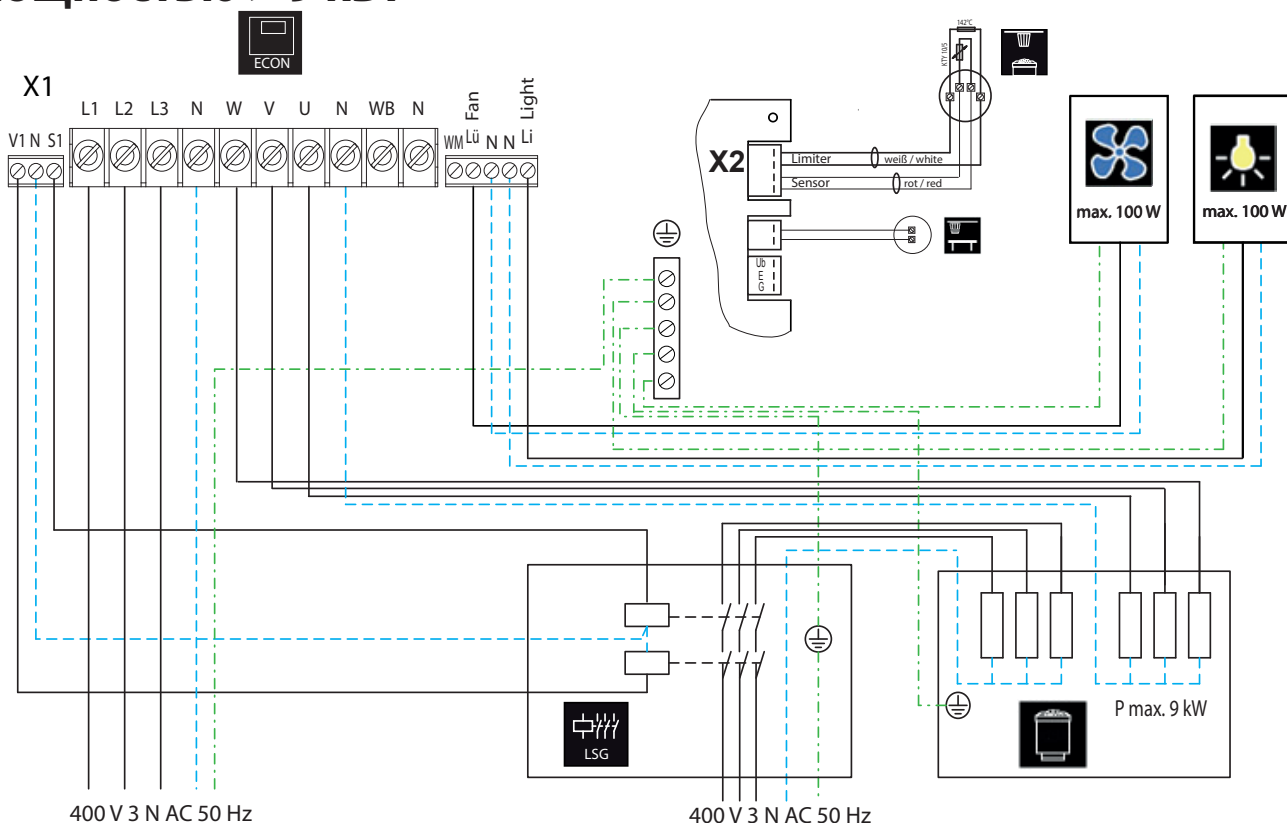



# Подключение испарителя

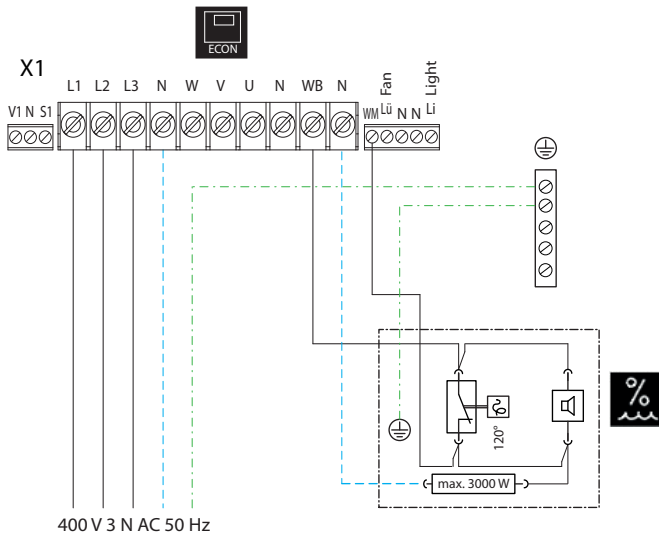

**ВНИМАНИЕ:**  
 При подключении испарителя выход "W" нагревательного прибора для сауны переключается на клемму "Wb" к испарителю.  
 В таком случае нагревательный прибор сауны работает только на 2/3 мощности.



## Монтаж датчика влажности (опционально)

1. Датчик влажности монтируется в кабине по центру боковой стены, обращенной к печи, на высоте припл. 150 см.
2. Последовательность подключения многожильного провода см. на рис. 12.
3. Внимательно следите за правильностью подключения - неверное подключение может привести к повреждению датчика.



Рис. 12

Датчики подключаются в блоке управления к клеммам по следующей схеме (рис. 13).

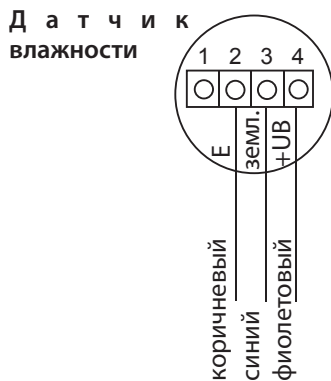

Рис. 13

Регулировка посредством датчика влажности выполняется согласно графам, все значения под кривой или на кривой могут быть настроены и использованы (рис. 14).

Запрограммированные максимальные значения согласно EN 60335-2-53:2012

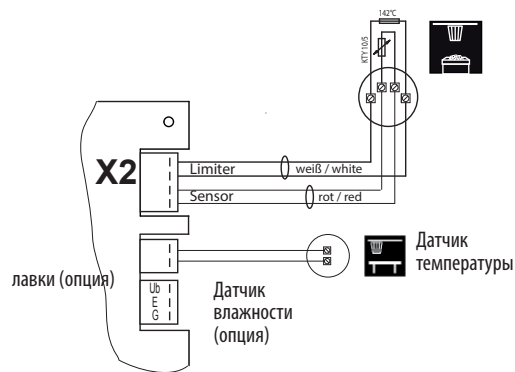

Рис. 14

Разрешенные настройки      Запрещенные настройки

## Монтаж модуля дистанционного запуска

Подсоедините прилагаемый к модулю дистанционного запуска шинный кабель для сауны в соответствующий разъем шины сауны. Другой конец вставляется в соответствующий разъем на модуле дистанционного запуска. Установите модуль дистанционного запуска в соответствии с прилагаемым руководством.

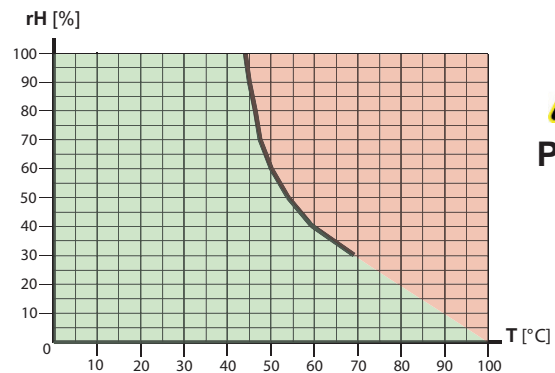
## Управление

После монтажа установки со всеми ее компонентами и закрепления всех крышек сауну можно вводить в эксплуатацию.

На следующих страницах представлены возможности, которые предлагает система управления.

## Общие сведения

### Пользовательский интерфейс

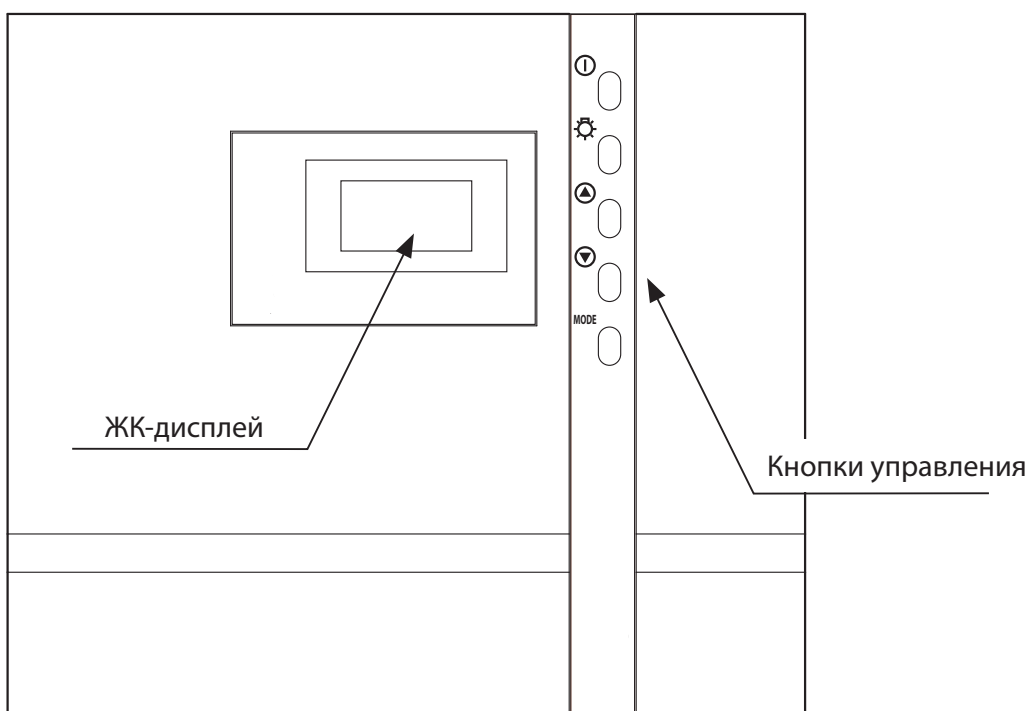

### Кнопки управления

 = Обогрев вкл. / выкл. (режим ожидания)

 = Освещение в кабине

 = Увеличение значения / следующая функция

 = Уменьшение значения / следующая функция

**MODE** = Режим программирования

## Базовая индикация "Режим ожидания"

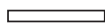

Появляется, если установка находится в режиме ожидания.

К этой индикации осуществляется также возврат из других пунктов меню, если >15 секунд не выполняется никаких действий.

|             |   |
|-------------|---|
| 🕒 12:00     |   |
| Temperatur  | 30°C  |
| Feuchte     |  |
| Auto-Stop   | 5 : 59  |
| Vorwahlzeit | -- : --   |

## Базовая индикация "Работает"

Появляется, если установка находится в режиме работы. К этой индикации осуществляется также возврат из других пунктов меню, если >15 секунд не выполняется никаких действий.

|             |  |
|-------------|--|
| ☀️ 🕒 12:15  |  |
| Temperatur  | 30°C  |
| Feuchte     |       |
| Auto-Stop   | 5 : 59   |
| Vorwahlzeit | -- : --  |

### Отображение режима нагрева:

Во время фазы нагрева идет непрерывное заполнение статусных сток.

При достижении заданной температуры отображаются заполненные статусные строки.



## Индикация экономии энергии

Если прибор не используется, то он переключается в режим экономии энергии.

Спустя 5 минут, по аналогии с заставкой экрана на ПК, появляютсядвигающиеся часы. Еще спустя 15 минут выключается задняя подсветка дисплея.

При нажатии любой из кнопок осуществляется возврат к базовой индикации режима ожидания.

Для всех настроек действительно следующее:

В верхней части индикации отображается:



Символ освещения  
(если освещение включено)



Символ часов

12 : 00

Текущее время

R

Модуль дистанционного запуска распознан (мигает при периодическом разрыве контакта с модулем)



Фаза подтапливания  
(после влажного режима)



Защита от детей активна



Установленное время

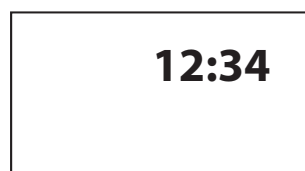

Чтобы адаптировать отдельные значения в соответствии с пожеланиями, в режиме ожидания необходимо нажать кнопку **MODE**. В этом случае изменяемый параметр отображается на черном фоне, а требуемый параметр можно выбрать с помощью кнопок ▲ или ▼.

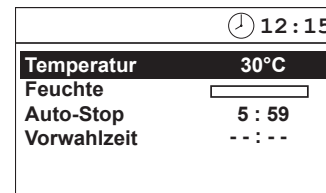

Мигающие на дисплее параметры могут быть изменены и представлены в этой инструкции, как показано сбоку.



При повторном нажатии кнопки **MODE** можно перейти в меню программирования. Теперь обозначение параметра мигает, а изменяемое значение отображается на черном фоне.

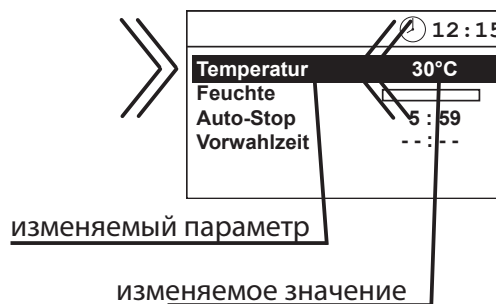

Выделенное черным цветом значение можно изменить с помощью кнопок ▲ или ▼.

Все настройки в режиме ожидания сохраняются в приборе при удерживании кнопки **MODE** нажатой >3 секунд

Мигание параметра прекращается, и новое значение действительно вплоть до повторного изменения.

Если >15 секунд не нажимается ни одна кнопка, прибор переключается на базовую индикацию. Все ранее предпринятые изменения не сохраняются

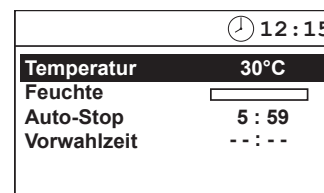

## Освещение в кабине

При каждом включении системы сауны автоматически включается освещение в кабине. Сверху, слева на дисплее отображается символ ☀. Если система сауны выключается, освещение в кабине гаснет с задержкой в 30 минут.

Несмотря на состояние системы сауны, освещение в кабине можно в любое время включить или выключить с помощью кнопки ☀.

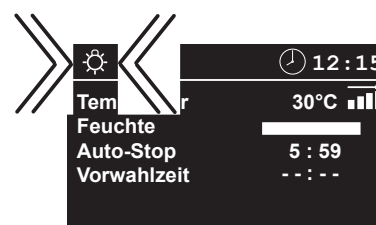

Освещение в кабине оснащено диммером. Значение для освещения сохраняется отдельно для режима работы и режима ожидания. Для изменения значения для режима ожидания необходимо нажать кнопку освещения и удерживать ее в нажатом положении >3с, пока на дисплее не появится символ освещения с полоской. Для настройки значения необходимо повторно нажать кнопки ВВЕРХ или ВНИЗ, а для его сохранения нажать и удерживать кнопку MODE >3с. Настройка освещения в режиме работы сауны выполняется аналогично, только при включенной сауне (черный фон на дисплее). Указание: из соображений безопасности яркость в режиме ожидания можно уменьшить только на 25%, если она меньше яркости в рабочем режиме!

## Вентилятор

В режиме работы возможна регулировка работы вентилятора по четырем скоростям, причем 0 скорость соответствует деактивации вентилятора в режиме работы. Это значение задается при первом вводе в эксплуатацию, но может быть в последующем изменено (см. справа). В фазе подтапливания подключенный вентилятор постоянно работает на полной мощности.

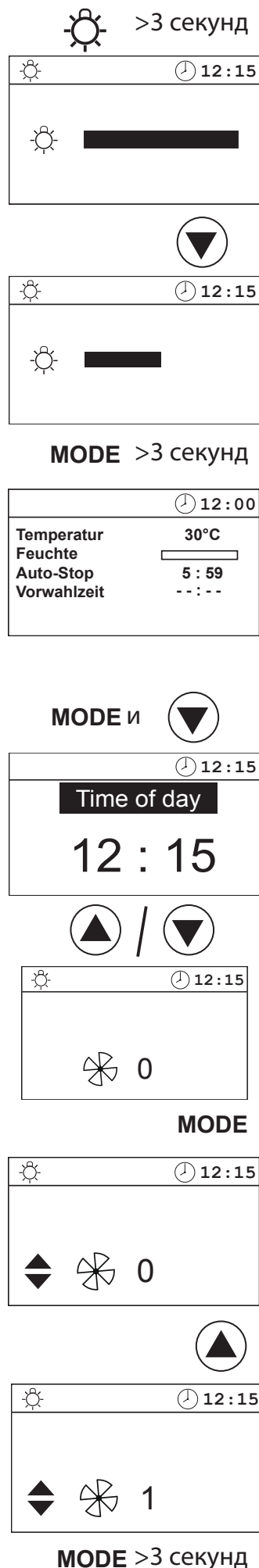

# Первый ввод в эксплуатацию

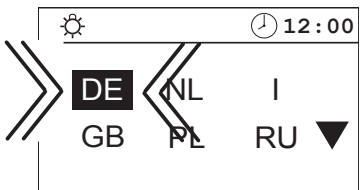
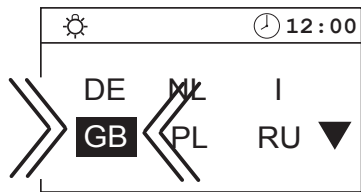

MODE >3 секунд



MODE



MODE >3 секунд

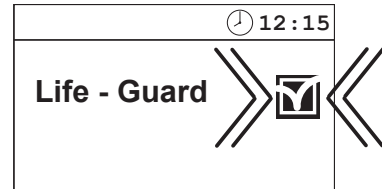
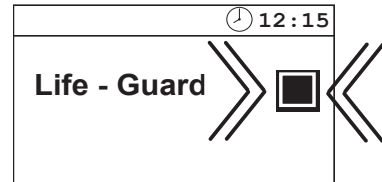

MODE >3 секунд

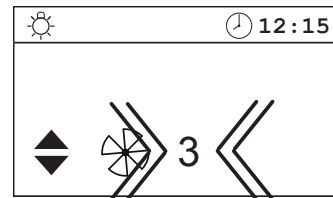
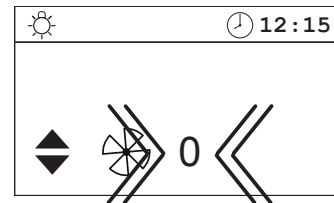

MODE >3 секунд

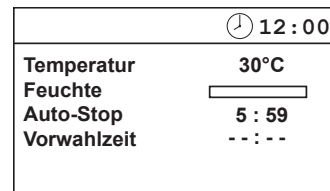

## Изменение языка

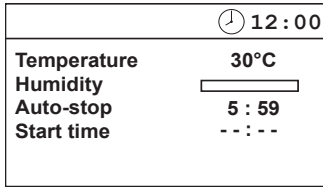

MODE и

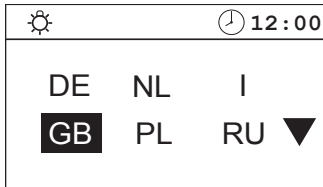

MODE

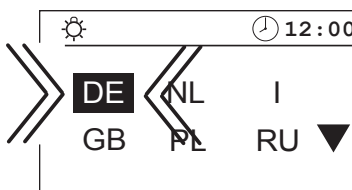
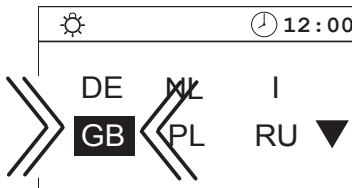

MODE >3 секунд



## Изменение времени

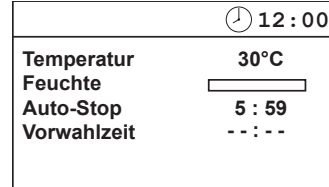

MODE и



MODE

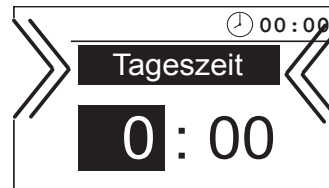

MODE



MODE >3 секунд

## Активация функции Life Guard

Life Guard представляет собой задаваемое, относительно короткое время, например, 20 минут, по истечении которого отключается система сауны вместе с освещением в кабине. По истечении этого времени установку можно повторно включить на установленное время, нажав кнопку **MODE**.

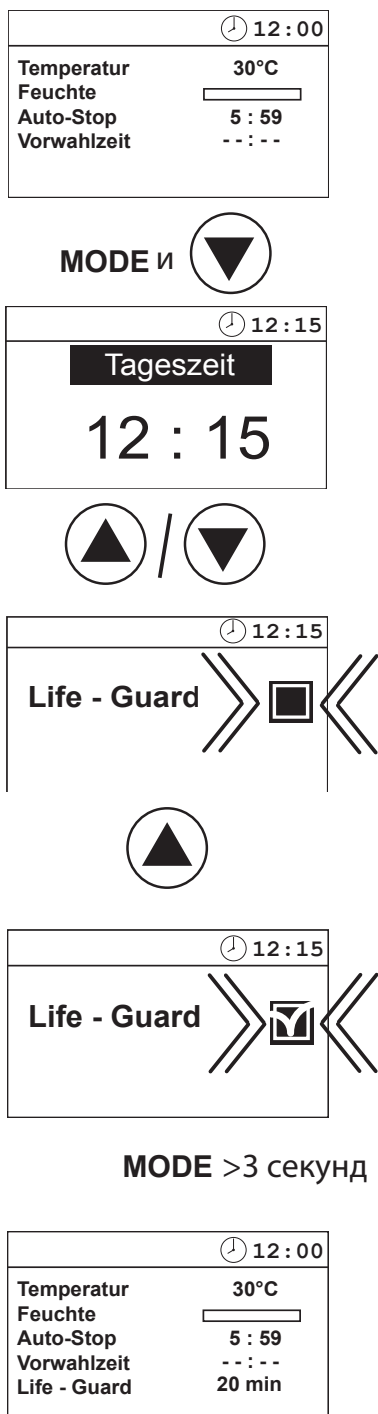

## Активация/деактивация защиты от детей

Если активирована защита от детей (в верхней части индикации виден символ ключа), можно включить только освещение в кабине. Все остальные кнопки не работают. Активация/деактивация защиты от детей может быть произведена как в режиме ожидания, так и во время работы. Во время работы систему можно только выключить.

### Активация

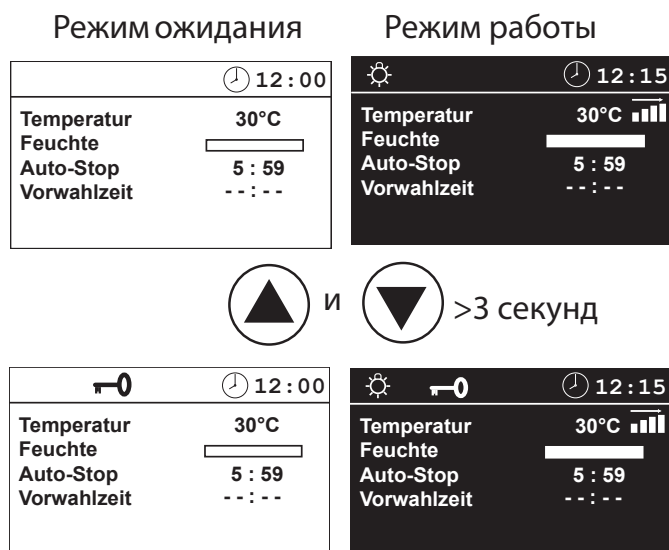

### Деактивация

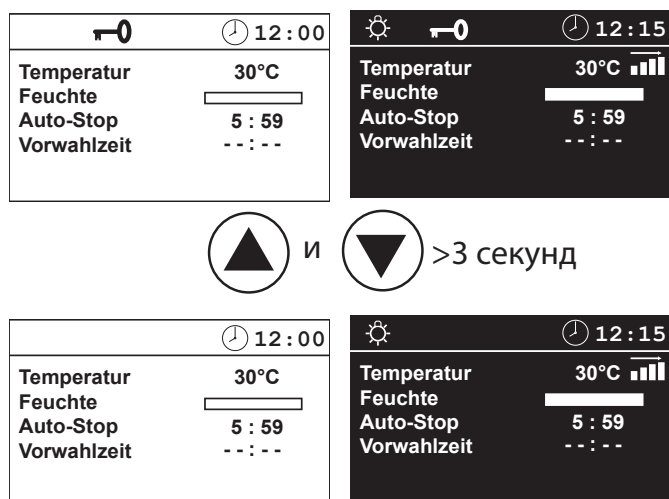



## Включение системы сауны

|             |        |
|-------------|--------|
| 🕒 12:00     |        |
| Temperatur  | 30°C   |
| Feuchte     | ▬      |
| Auto-Stop   | 5 : 59 |
| Vorwahlzeit | --:--  |

🔌 >3 секунд

|             |        |
|-------------|--------|
| 🕒 12:15     |        |
| ☀️          |        |
| Temperatur  | 30°C 📶 |
| Feuchte     | ▬      |
| Auto-Stop   | 5 : 59 |
| Vorwahlzeit | --:--  |

## Включение системы сауны с функцией Life Guard

|              |        |
|--------------|--------|
| 🕒 12:00      |        |
| Temperatur   | 30°C   |
| Feuchte      | ▬      |
| Auto-Stop    | 5 : 59 |
| Vorwahlzeit  | --:--  |
| Life - Guard | 20 min |

🔌 >3 секунд

|              |        |
|--------------|--------|
| 🕒 12:15      |        |
| ☀️           |        |
| Temperatur   | 30°C 📶 |
| Feuchte      | ▬      |
| Auto-Stop    | 5 : 59 |
| Vorwahlzeit  | --:--  |
| Life - Guard | 20 min |

В этом случае печь сауны работает нормально, без функции "Life Guard". Для активации функции "Life Guard".

### MODE

|              |        |
|--------------|--------|
| 🕒 12:15      |        |
| ☀️           |        |
| Temperatur   | 30°C 📶 |
| Feuchte      | ▬      |
| Auto-Stop    | 5 : 59 |
| Vorwahlzeit  | --:--  |
| Life - Guard | 20 min |

## Выключение системы в режиме сухой сауны

|             |        |
|-------------|--------|
| 🕒 12:15     |        |
| ☀️          |        |
| Temperatur  | 30°C 📶 |
| Feuchte     | ▬      |
| Auto-Stop   | 5 : 59 |
| Vorwahlzeit | --:--  |

Время автоматической остановки 🔌

|             |        |
|-------------|--------|
| 🕒 12:00     |        |
| ☀️          |        |
| Temperatur  | 30°C   |
| Feuchte     | ▬      |
| Auto-Stop   | 5 : 59 |
| Vorwahlzeit | --:--  |

По истечении времени активации функции "Life Guard" печь сауны отключается, а дисплей начинает мигать.

|              |        |
|--------------|--------|
| 🕒 12:15      |        |
| ☀️           |        |
| Temperatur   | 30°C 📶 |
| Feuchte      | ▬      |
| Auto-Stop    | 5 : 59 |
| Vorwahlzeit  | --:--  |
| Life - Guard | 20 min |

Теперь повторно ввести в эксплуатацию

### MODE

|              |        |
|--------------|--------|
| 🕒 12:15      |        |
| ☀️           |        |
| Temperatur   | 30°C 📶 |
| Feuchte      | ▬      |
| Auto-Stop    | 5 : 59 |
| Vorwahlzeit  | --:--  |
| Life - Guard | 20 min |

ИЛИ ВЫКЛЮЧИТЬ СИСТЕМУ



|             |        |
|-------------|--------|
| 🕒 12:00     |        |
| ☀️          |        |
| Temperatur  | 30°C   |
| Feuchte     | ▬      |
| Auto-Stop   | 5 : 59 |
| Vorwahlzeit | --:--  |

### Указание:

В режиме Life Guard возможно изменение температуры или влажности, если прибор находится в режиме работы (активный обогрев).

# Индивидуальные настройки

В дальнейшем мы представим возможности адаптации системы управления к индивидуальным потребностям. Отдельные параметры могут быть изменены в режиме ожидания или в режиме работы, а изменения сохранены в приборе. Произведенные в режиме работы изменения сразу же вступают в силу.

## Температура в кабине

Диапазон настройки: режим сухой сауны 30-115°C  
влажный режим работы 30-70°C

### В режиме ожидания

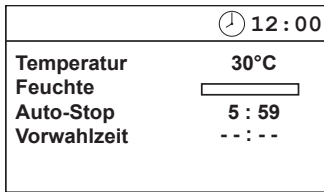

MODE

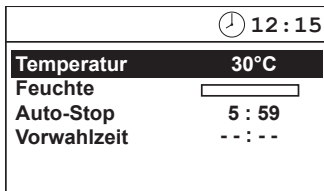

MODE

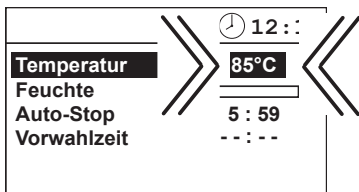
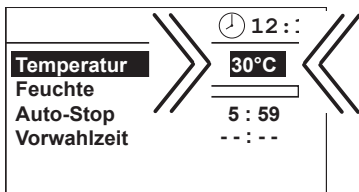

MODE >3 секунд

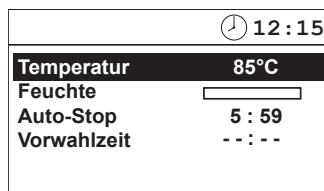

15 секунд

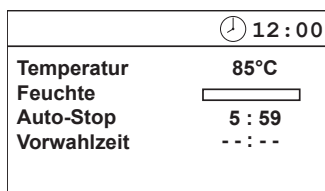
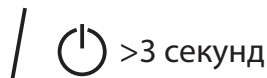

### В режиме работы

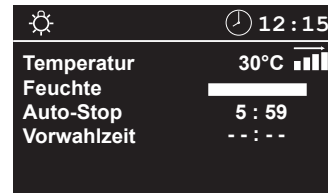

MODE

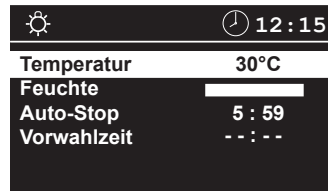

MODE

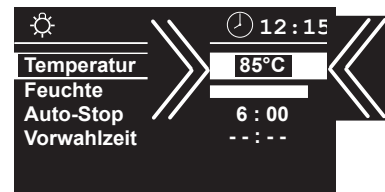
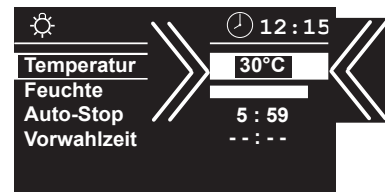

MODE >3 секунд

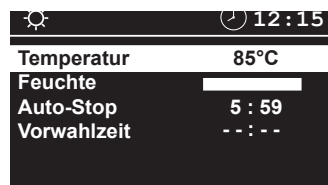

15 секунд

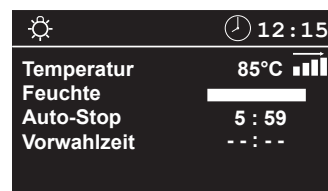



## Влажный режим работы с временным тактированием (без датчика влажности)

Условием для влажного режима является подключение подходящего устройства испарителя макс. мощностью 3 кВт к сети 230 В AC. Система управления периодически включает испаритель в зависимости от настроенного номинального значения влажности.

Указание: во время включения испарителя печь работает только с двумя фазами, то есть одна из фаз включения переключается на испаритель. При симметричной проводке печи (одинаковая мощность нагрева на каждую фазу) следствием является отключение 1/3 мощности нагрева печи сауны. Это служит, с одной стороны, для защиты пользователя, с другой стороны, для ограничения мощности включения до 3 кВт на каждую фазу.

Достигаемая влажность в значительной мере зависит от геометрии кабины сауны, используемой печи сауны и мощности испарителя. Поэтому следует найти индивидуальный температурный режим. Всегда выбирайте сначала температуру (30-70°C), а затем влажность.

В случае печи и испарителя, оптимально адаптированных к кабине сауны, возможно достижение приведенных в таблице значений влажности при 100% продолжительности включения.

| Температура | Отн. влажность воздуха |
|-------------|------------------------|
| 60°C        | 50%                    |
| 50°C        | 60%                    |
| 40°C        | 70%                    |
| 30°C        | 80%                    |

Эти достигаемые значения выше фактически требуемых значений. Поэтому после нагрева уменьшите эти значения. Просьба принять во внимание тот факт, что температура в кабине прямо под потолком максимально высокая, в то время как относительная влажность воздуха соответственно незначительная. Со снижением

температуры от потолка к полу кабины увеличивается относительная влажность воздуха.

Приведенная ниже диаграмма показывает значения температуры в зависимости от относительной влажности воздуха для самых распространенных форм банных процедур и зон комфорта.

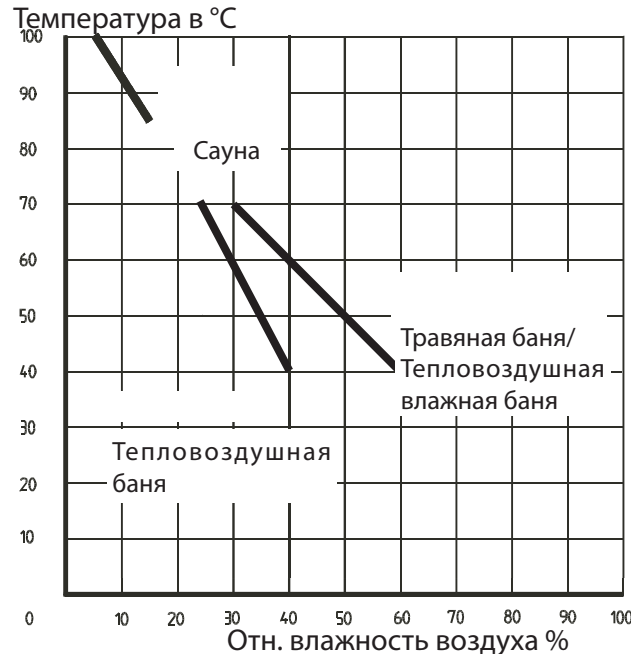

Отображенная на дисплее интенсивность влажности соответствует пропорциональной по времени настройке испарителя. Поэтому на дисплее задается/отображается не относительная влажность воздуха, а частотность включения испарителя в процентах. График дает более четкое представление.

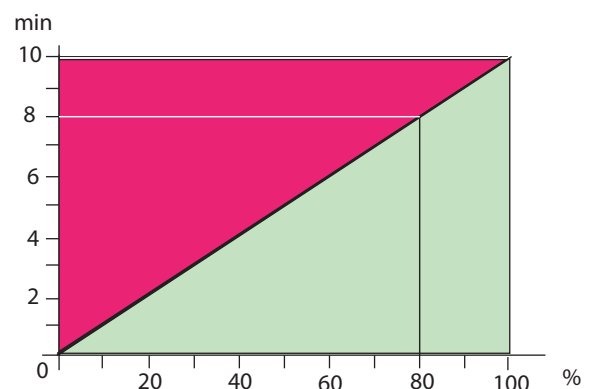

Испаритель всегда задействуется в том случае, если в поле "Влажность" отображается значение. Просьба учитывать тот факт, что испаритель включается после режима сухой сауны лишь в том случае, если температура в кабине упала до допустимого значения.

## Интенсивность влажности (временное тактирование) В режиме ожидания

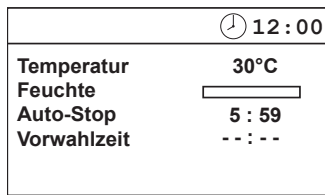

MODE

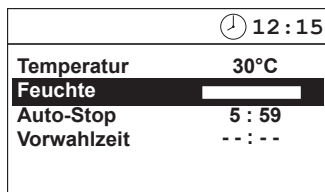
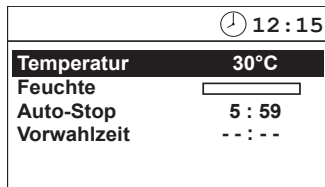

MODE

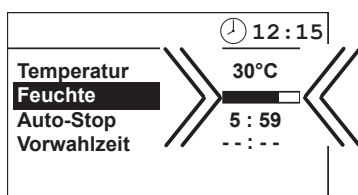
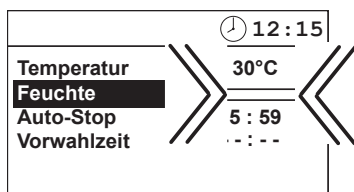

MODE >3 секунд

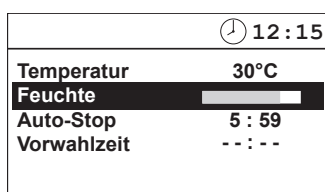

15 секунд /  >3 секунд

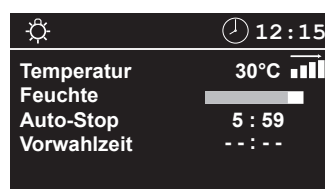
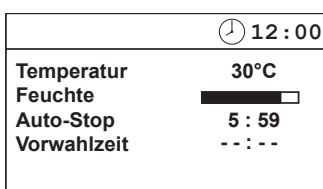

Если здесь указано значение, система сауны при включении автоматически переключается во влажный режим.

## В режиме работы

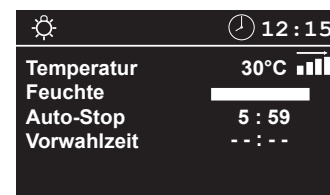

MODE

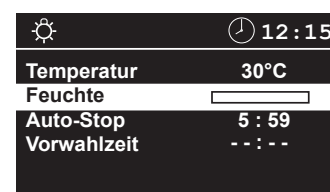
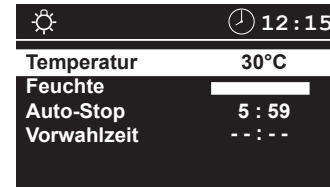

MODE

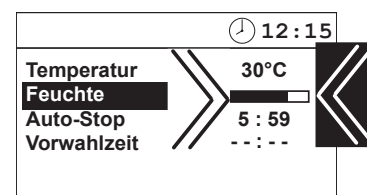
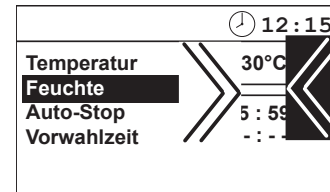

MODE >3 секунд

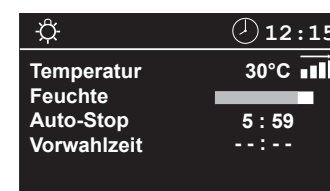

15 секунд

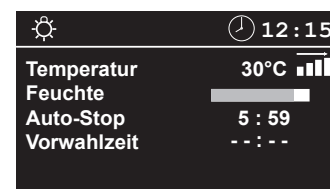



# Влажный режим работы с подключенным датчиком влажности

## Интенсивность влажности:

Если здесь указано значение, система сауны при включении автоматически переключается во влажный режим.

### В режиме ожидания

|             |       |
|-------------|-------|
| 🕒 12:00     |       |
| Temperatur  | 30°C  |
| Feuchte     | 0%    |
| Auto-Stop   | 5:59  |
| Vorwahlzeit | --:-- |

MODE

|             |       |
|-------------|-------|
| 🕒 12:15     |       |
| Temperatur  | 30°C  |
| Feuchte     | 0%    |
| Auto-Stop   | 5:59  |
| Vorwahlzeit | --:-- |



|             |       |
|-------------|-------|
| 🕒 12:15     |       |
| Temperatur  | 30°C  |
| Feuchte     | 0%    |
| Auto-Stop   | 5:59  |
| Vorwahlzeit | --:-- |

MODE

|             |       |
|-------------|-------|
| 🕒 12:15     |       |
| Temperatur  | 30°C  |
| Feuchte     | 0%    |
| Auto-Stop   | 5:59  |
| Vorwahlzeit | --:-- |



|             |       |
|-------------|-------|
| 🕒 12:15     |       |
| Temperatur  | 30°C  |
| Feuchte     | 70%   |
| Auto-Stop   | 5:59  |
| Vorwahlzeit | --:-- |

MODE >3 секунд

|             |       |
|-------------|-------|
| 🕒 12:15     |       |
| Temperatur  | 30°C  |
| Feuchte     | 70%   |
| Auto-Stop   | 5:59  |
| Vorwahlzeit | --:-- |

15 секунд / 🔌 >3 секунд

|             |       |
|-------------|-------|
| 🕒 12:00     |       |
| Temperatur  | 30°C  |
| Feuchte     | 70%   |
| Auto-Stop   | 5:59  |
| Vorwahlzeit | --:-- |

|             |       |
|-------------|-------|
| 🕒 12:15     |       |
| Temperatur  | 30°C  |
| Feuchte     | 70%   |
| Auto-Stop   | 5:59  |
| Vorwahlzeit | --:-- |

### В режиме работы

|             |       |
|-------------|-------|
| 🕒 12:15     |       |
| Temperatur  | 30°C  |
| Feuchte     | 0%    |
| Auto-Stop   | 5:59  |
| Vorwahlzeit | --:-- |

MODE

|             |       |
|-------------|-------|
| 🕒 12:15     |       |
| Temperatur  | 30°C  |
| Feuchte     | 0%    |
| Auto-Stop   | 5:59  |
| Vorwahlzeit | --:-- |



|             |       |
|-------------|-------|
| 🕒 12:15     |       |
| Temperatur  | 30°C  |
| Feuchte     | 0%    |
| Auto-Stop   | 5:59  |
| Vorwahlzeit | --:-- |

MODE

|             |       |
|-------------|-------|
| 🕒 12:15     |       |
| Temperatur  | 30°C  |
| Feuchte     | 0%    |
| Auto-Stop   | 5:59  |
| Vorwahlzeit | --:-- |



|             |       |
|-------------|-------|
| 🕒 12:15     |       |
| Temperatur  | 30°C  |
| Feuchte     | 70%   |
| Auto-Stop   | 5:59  |
| Vorwahlzeit | --:-- |

MODE >3 секунд

|             |       |
|-------------|-------|
| 🕒 12:15     |       |
| Temperatur  | 30°C  |
| Feuchte     | 70%   |
| Auto-Stop   | 5:59  |
| Vorwahlzeit | --:-- |

15 секунд

|             |       |
|-------------|-------|
| 🕒 12:15     |       |
| Temperatur  | 30°C  |
| Feuchte     | 70%   |
| Auto-Stop   | 5:59  |
| Vorwahlzeit | --:-- |

Показанная на дисплее интенсивность влажности при подключенном датчике влажности соответствует относительной влажности в зоне этого датчика. На дисплее соответствующим образом настраивается или отображается относительная влажность воздуха. График дает более четкое представление.

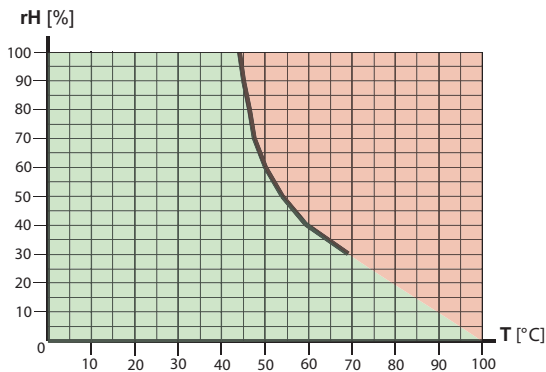

Испаритель задействуется только в том случае, если в поле "Влажность" отображается значение. Просьба учитывать тот факт, что испаритель включается лишь в том случае, если температура в кабине упала до настроенного значения, а сауна сначала работала в сухом режиме.

Если, например, сауна работала с температурой 90°C, а затем была переключена на влажный режим работы, испаритель включится лишь в том случае, если воздух остыл до максимально допустимого значения температуры.

## Выключение системы сауны во влажном режиме

Для просушки кабины сауны после влажного режима работы при выключении этого режима активируется фаза подтапливания. При этом кабина прибл. за 30 минут нагревается до 90°C. В верхней части дисплея это отображается мигающим символом . Дополнительно на время фазы подтапливания на полную мощность включается опционально встраиваемый вентилятор.

По истечении фазы подтапливания система сауны окончательно отключается.

Если вы желаете предварительно отменить фазу подтапливания, повторно нажмите кнопку .

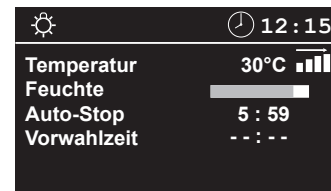

Автоматическая /  остановка.

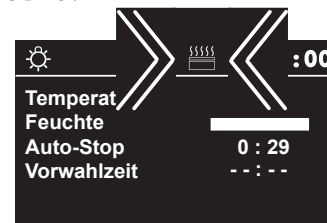

Автоматическая /  остановка.

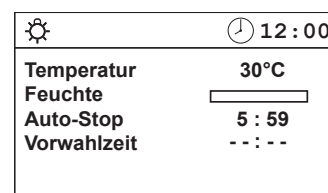

## Автоматическая остановка / ограничение времени нагрева

Автоматическая остановка представляет собой время, которым ограничивается нагрев. По истечении этого времени система сауны автоматически отключается.

В зависимости от конфигурации системы управления время настраивается от 00:01 до 6:00 или 12:00 часов (см. стр. 31).

### В режиме ожидания

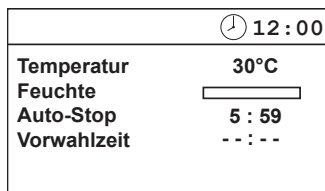

MODE

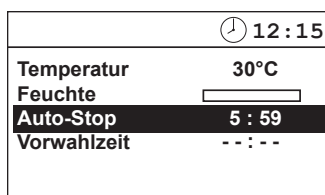
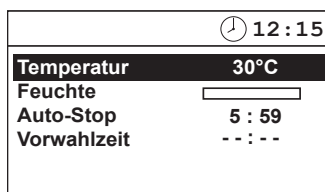

MODE

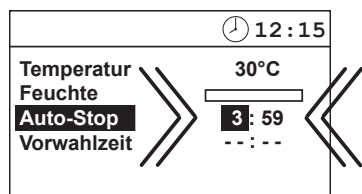
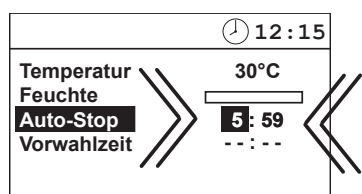

MODE

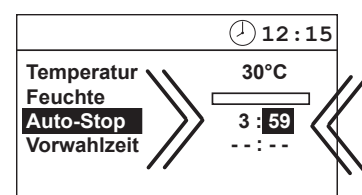

### В режиме работы

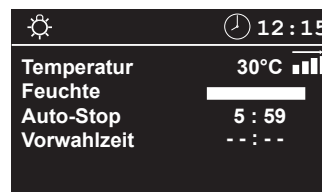

MODE

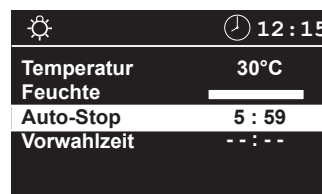
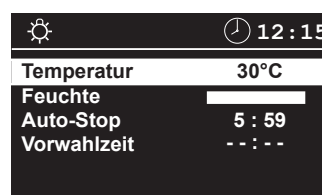

MODE

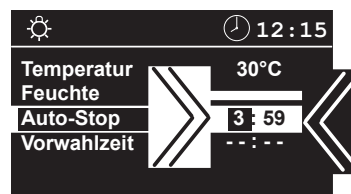
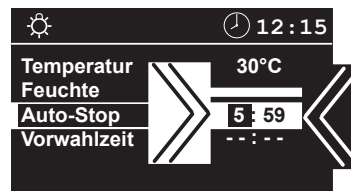

MODE

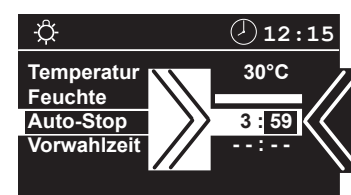

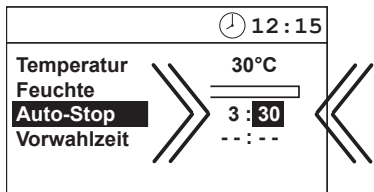

MODE >3 секунд

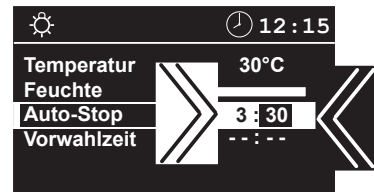

MODE >3 секунд

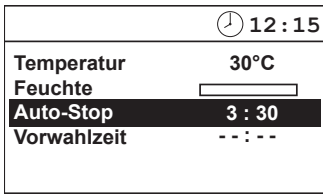

15 секунд

/ [Power icon] >3 секунд

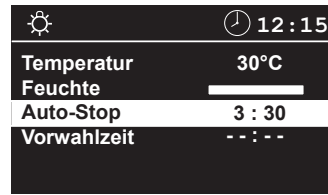

15 секунд

/ [Power icon]

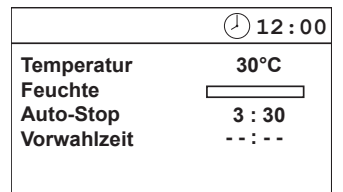
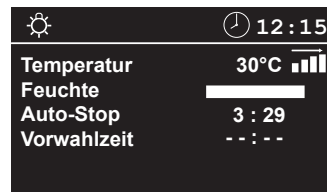
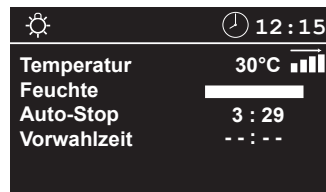
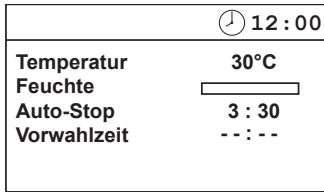



## Установленное время

Установленное время позволяет заранее выбрать время включения печи сауны в течение 24 часов.



**При этом всегда проверяйте, чтобы перед началом процесса нагрева на нагревателе сауны не было посторонних предметов. Опасность пожара!**

Однако следует учитывать, что кабина нагревается припл. 40-50 минут до создания приятного климата. Если вы намереваетесь пользоваться сауной, например, в 18:00, установите время в 17:10.

Если система сауны используется без установки времени, в соответствующей строке на дисплее должно быть указано "-- : --". При вводе значения "00:00" сауна включится в 00:00 часов!

### В режиме ожидания

|             |                                 |
|-------------|---------------------------------|
| 🕒 12:00     |                                 |
| Temperatur  | 30°C                            |
| Feuchte     | <div style="width: 50%;"></div> |
| Auto-Stop   | 5 : 59                          |
| Vorwahlzeit | -- : --                         |

MODE

|             |                                 |
|-------------|---------------------------------|
| 🕒 12:15     |                                 |
| Temperatur  | 30°C                            |
| Feuchte     | <div style="width: 50%;"></div> |
| Auto-Stop   | 5 : 59                          |
| Vorwahlzeit | -- : --                         |



|             |                                 |
|-------------|---------------------------------|
| 🕒 12:15     |                                 |
| Temperatur  | 30°C                            |
| Feuchte     | <div style="width: 50%;"></div> |
| Auto-Stop   | 5 : 59                          |
| Vorwahlzeit | -- : --                         |

MODE

|             |                                 |
|-------------|---------------------------------|
| 🕒 12:15     |                                 |
| Temperatur  | 30°C                            |
| Feuchte     | <div style="width: 50%;"></div> |
| Auto-Stop   | 5 : 59                          |
| Vorwahlzeit | -- : --                         |



|             |                                 |
|-------------|---------------------------------|
| 🕒 12:15     |                                 |
| Temperatur  | 30°C                            |
| Feuchte     | <div style="width: 50%;"></div> |
| Auto-Stop   | 5 : 59                          |
| Vorwahlzeit | 17 : --                         |

MODE

### В режиме работы

|             |   |
|-------------|---|
| 🕒 12:15     |   |
| Temperatur  | 30°C <span style="float: right;">📶</span> |
| Feuchte     | <div style="width: 50%;"></div>           |
| Auto-Stop   | 5 : 59                                    |
| Vorwahlzeit | -- : --                                   |

MODE

|             |                                 |
|-------------|---------------------------------|
| 🕒 12:15     |                                 |
| Temperatur  | 30°C                            |
| Feuchte     | <div style="width: 50%;"></div> |
| Auto-Stop   | 5 : 59                          |
| Vorwahlzeit | -- : --                         |



|             |                                 |
|-------------|---------------------------------|
| 🕒 12:15     |                                 |
| Temperatur  | 30°C                            |
| Feuchte     | <div style="width: 50%;"></div> |
| Auto-Stop   | 5 : 59                          |
| Vorwahlzeit | -- : --                         |

MODE

|             |                                 |
|-------------|---------------------------------|
| 🕒 12:15     |                                 |
| Temperatur  | 30°C                            |
| Feuchte     | <div style="width: 50%;"></div> |
| Auto-Stop   | 5 : 59                          |
| Vorwahlzeit | -- : --                         |



|             |                                 |
|-------------|---------------------------------|
| 🕒 12:15     |                                 |
| Temperatur  | 30°C                            |
| Feuchte     | <div style="width: 50%;"></div> |
| Auto-Stop   | 5 : 59                          |
| Vorwahlzeit | 17 : --                         |

MODE

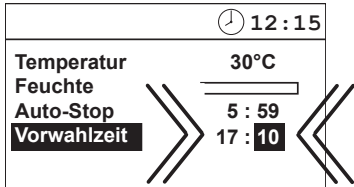
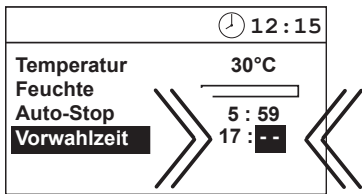

MODE >3 секунд

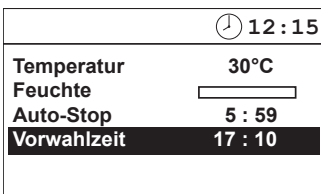

15 секунд /

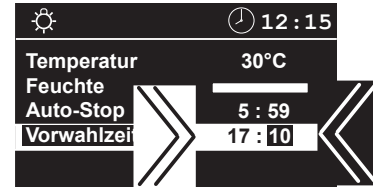
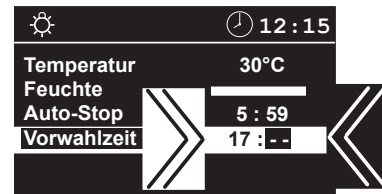

MODE >3 секунд

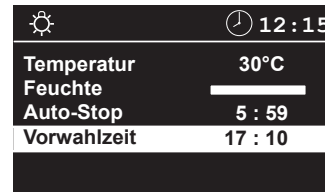

15 секунд /

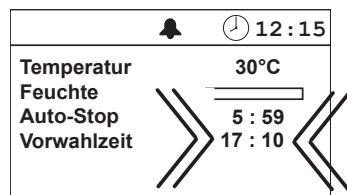
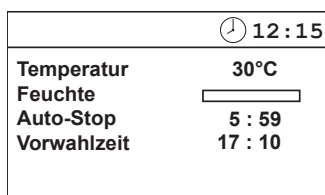

К установленному времени

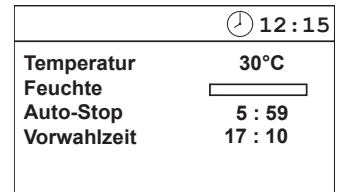
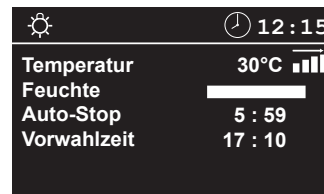

## Деактивация времени

## установленного времени

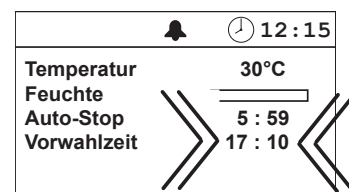
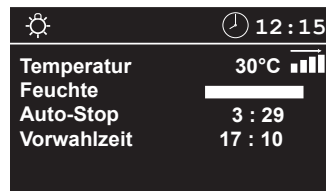

## Активация времени

## установленного времени

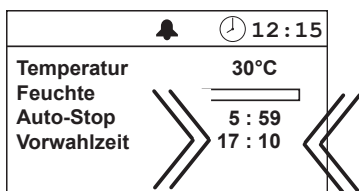

К установленному времени

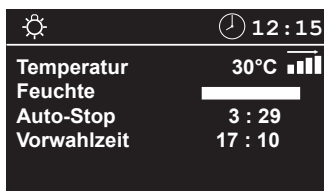
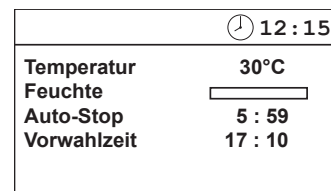

Если система сауны используется без установки времени, в соответствующей строке на дисплее должно быть указано "--:--".

## Life Guard

Здесь можно настроить время, через которое система сауны отключится, а при повторном нажатии кнопки **MODE** снова сможет быть запущена на время активации функции "Life Guard". Это настройка может быть предпринята только в режиме ожидания, если активирована функция "Life Guard".

### В режиме ожидания

|              |                      |
|--------------|----------------------|
| 🕒 12:00      |                      |
| Temperatur   | 30°C                 |
| Feuchte      | <input type="text"/> |
| Auto-Stop    | 5 : 59               |
| Vorwahlzeit  | -- : --              |
| Life - Guard | 20 min               |

**MODE**

|                   |                      |
|-------------------|----------------------|
| 🕒 12:00           |                      |
| <b>Temperatur</b> | <b>30°C</b>          |
| Feuchte           | <input type="text"/> |
| Auto-Stop         | 5 : 59               |
| Vorwahlzeit       | -- : --              |
| Life - Guard      | 20 min               |



|                     |                      |
|---------------------|----------------------|
| 🕒 12:00             |                      |
| Temperatur          | 30°C                 |
| Feuchte             | <input type="text"/> |
| Auto-Stop           | 5 : 59               |
| Vorwahlzeit         | -- : --              |
| <b>Life - Guard</b> | <b>20 min</b>        |

**MODE**

|                     |                      |
|---------------------|----------------------|
| 🕒 12:00             |                      |
| Temperatur          | 30°C                 |
| Feuchte             | <input type="text"/> |
| Auto-Stop           | 5 : 59               |
| Vorwahlzeit         | -- : --              |
| <b>Life - Guard</b> | <b>20 min</b>        |



|                     |                      |
|---------------------|----------------------|
| 🕒 12:00             |                      |
| Temperatur          | 30°C                 |
| Feuchte             | <input type="text"/> |
| Auto-Stop           | 5 : 59               |
| Vorwahlzeit         | -- : --              |
| <b>Life - Guard</b> | <b>15 min</b>        |

**MODE**

|                     |                      |
|---------------------|----------------------|
| 🕒 12:00             |                      |
| Temperatur          | 30°C                 |
| Feuchte             | <input type="text"/> |
| Auto-Stop           | 5 : 59               |
| Vorwahlzeit         | -- : --              |
| <b>Life - Guard</b> | <b>15 min</b>        |

15 секунд

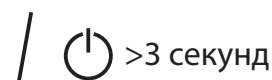

|              |                      |
|--------------|----------------------|
| 🕒 12:00      |                      |
| Temperatur   | 30°C                 |
| Feuchte      | <input type="text"/> |
| Auto-Stop    | 5 : 59               |
| Vorwahlzeit  | -- : --              |
| Life - Guard | 15 min               |

|                     |                             |
|---------------------|-----------------------------|
| 🕒 12:15             |                             |
| <b>Temperatur</b>   | <b>30°C</b>                 |
| <b>Feuchte</b>      | <b><input type="text"/></b> |
| <b>Auto-Stop</b>    | <b>5 : 59</b>               |
| <b>Vorwahlzeit</b>  | <b>-- : --</b>              |
| <b>Life - Guard</b> | <b>15 min</b>               |



# Увеличение ограничения времени нагрева / замена предохранителей прибора

Путем перестановки перемычки можно увеличить ограничение времени нагрева с 6:00 (стандарт) до 12:00 часов или до бесконечности. Просьба помнить о том, что подобное увеличение допускается только в определенных коммерческих саунах.

 Поручайте подобные работы только специалисту. При любых работах на открытом блоке управления полностью отсоединяйте прибор от сети. (Выключить главный выключатель или запустить автомат защиты от тока утечки). **Опасность удара электрическим током!**

При открытом приборе ослабьте четыре винта, которые удерживают плату.



- Перемычка  6:00 часов ограничения времени нагрева (стандартная заводская настройка)
- Перемычка  12:00 часов ограничения времени нагрева
- Перемычка  без ограничения времени нагрева (установка автоматического останова на - - - : - - -)

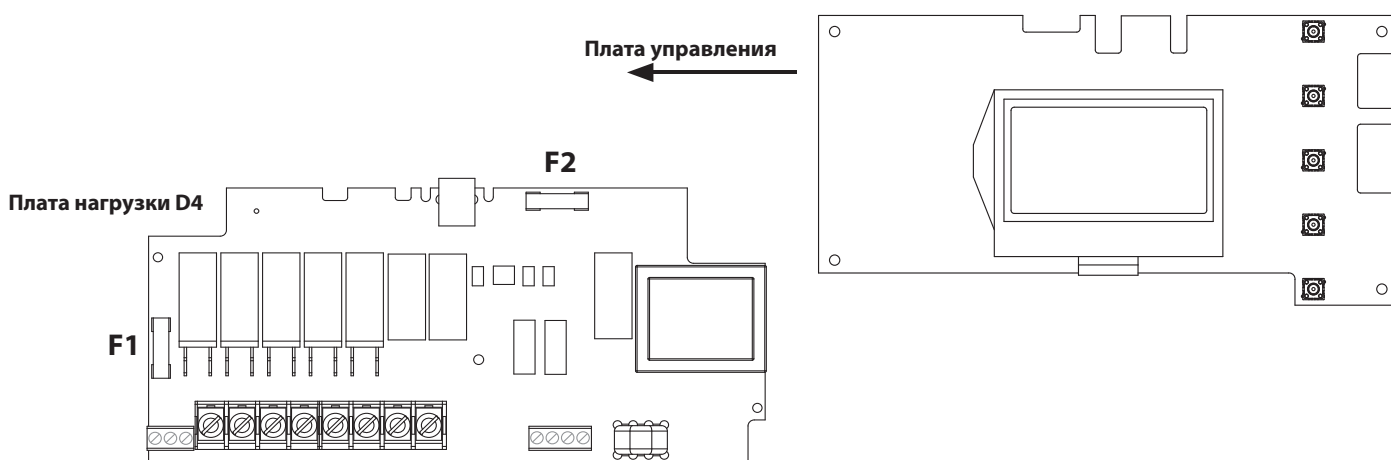

## Предохранители прибора

- F1 = T 2A Предохранитель электроники, освещения и вентиляторов, первичный
- F2 = T 315 mA Предохранитель электроники вторичный

## Сообщения о неисправностях

Блок управления постоянно контролирует датчики на короткое замыкание и обрыв. Одновременно проверяется, достаточно ли воды в резервуаре испарителя.

Сообщения о неисправностях появляются следующим образом:

| Индикация  | Причина   | Устранение   |
|--|---|--|
|  12:00<br><b>Fuehler - bruch</b>        | = <b>обрыв в контуре датчика помещения</b><br>Датчик температуры (РТС) неисправен, или провод к датчику температуры оборван.                        | Поручить специалисту проверку проводов и РТС.<br>При необходимости заменить РТС при 20°C и прибл. 1,9 кВт. |
|  12:00<br><b>Fuehler - schluss</b>      | = <b>короткое замыкание в контуре датчика помещения</b><br>Датчик температуры (РТС) неисправен, или провод к датчику температуры замкнут накоротко. | Поручить специалисту проверку проводов и РТС.  |
|  12:00<br><b>Thermo - sicherung</b>     | = <b>обрыв в контуре ограничителя</b><br>Сработал предохранитель с тепловым реле (142°C), или провод к предохранителю с тепловым реле оборван.      | Поручить специалисту проверку проводов и предохранителя с тепловым реле.                                   |
|  12:00<br><b>Bankfühler - bruch</b>   | = <b>размыкание датчика температуры лавки</b>   | Поручить специалисту проверку проводов и РТС.<br>При необходимости заменить РТС при 20°C и прибл. 1,9 кВт. |
|  12:00<br><b>Bankfühler - schluss</b> | = <b>короткое замыкание датчика температуры лавки</b>   | Поручить специалисту проверку проводов и РТС.<br>При необходимости заменить РТС при 20°C и прибл. 1,9 кВт. |
|  12:00<br><b>Feuchte-fühler</b>       | = <b>короткое замыкание контура датчика влажности</b>   | Поручить специалисту проверку проводов и датчика.  |
|  12:00<br><b>Wasser - mangel</b>      | = <b>недостаток воды</b><br>Вода в резервуаре испарителя израсходована  | Долить воду.   |



**Осторожно, в резервуаре находятся горячие детали. При заливе холодной воды возможно слишком интенсивное образование пара. Опасность ошпаривания!**

Если вода не доливается, система полностью отключается через 2 минуты. Для повторного включения сначала систему необходимо выключить с помощью кнопки , затем заполнить резервуар испарителя и снова включить ее привычным образом.

## Выключатель прибора (Switch-off)

С верхней стороны блока управления Вы найдете выключатель прибора. С его помощью при необходимости можно отключить прибор от сети.

выключатель на пультах ECON

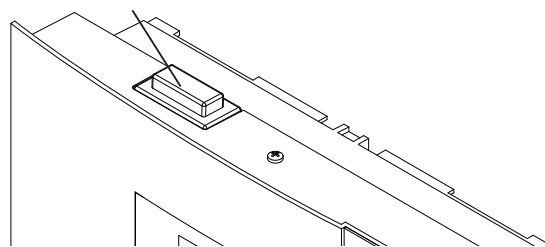

### Выключатель

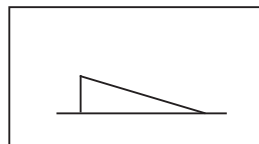

Прибор включен  
(стандартное  
положение)

Нажмите выключатель прибора с левой стороны кулисного переключателя до первой точки фиксации (положение 0). Теперь прибор полностью выключен.

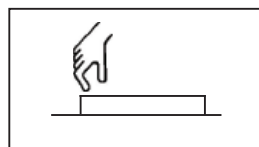

Прибор отключен  
(полностью);  
Положение 0.

Чтобы при выключенном приборе включить освещение в кабине, нажмите на кулисный переключатель с левой стороны до второй точки фиксации (положение II).

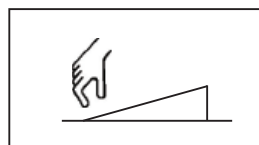

Свет включен;  
Прибор выключен.  
Положение II.

Чтобы снова привести прибор в состояние готовности к эксплуатации, верните переключатель в исходное положение (положение I).

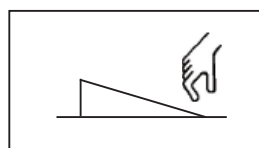





Прибор включен.  
Положение I.

## Установка осветительного средства вручную

Система управления распознает индуктивные нагрузки на основании повышения напряжения и переключает отсечку фазы по переднему фронту на отсечку фазы по заднему фронту. При возникновении проблем с этим распознаванием данный тип фазовой отсечки можно задать вручную.



Данные работы разрешается выполнять только специалисту авторизованного предприятия!

1. Отсоедините осветительное средство от системы управления
2. Включите систему управления.
3. Нажав кнопку  и удерживая ее в нажатом положении >3с, перейдите в меню настроек интенсивности света
4. Теперь можно настраивать светоотдачу:
  - a. Отсечка фазы по переднему фронту для емкостных и омических нагрузок: одновременно нажмите кнопки **MODE** + , индикация **R,C** на дисплее
  - b. Отсечка фазы по переднему фронту для индуктивных нагрузок: одновременно нажмите кнопки **MODE** + , индикация **L** на дисплее
  - c. Автоматическое распознавание: одновременно нажмите кнопки **MODE** + , индикация **R, C / L AUTO** на дисплее
5. Сохраните настройку, нажав кнопку **MODE** и удерживая ее >3с
6. Выключите систему управления
7. Снова подключите осветительное средство



## Режим для загородного дома

Режим для загородного дома позволяет блокировать систему управления таким образом, чтобы отображались только самые необходимые функции, и перед каждой эксплуатацией требовалось выбирать язык для меню.

Активация и деактивация режима загородного дома производится путем нажатия и удерживания кнопок Up+Down во время включения с помощью выключателя. Эта настройка сохраняется в памяти. При активированном режиме загородного дома на месте ключа защиты от детей отображается символ дома.

В режиме загородного дома система управления работает следующим образом:

- \* после каждого включения системы управления или выхода из режима экономии энергии запрашивается выбор языка
- \* функции установленного времени, Life-Guard, автоматической установки и защиты от детей недоступны
- \* меню настроек времени, языка, вентилятора и функции Life-Guard недоступно
- \* возможна только настройка температуры и влажности (только в H4), а также включение света



Изготовитель:

EOS Saunatechnik GmbH  
Schneiderstriesch 1  
35759 Driedorf  
Deutschland / Германия

## Гарантия

Гарантийные обязательства согласно действующим законодательным положениям.

Гарантия изготовителя:

Гарантийный срок начинается с даты чека (счёта) и длится 3 года (при коммерческой эксплуатации 2 года).

Претензии по гарантии принимаются только по предъявлении чека об оплате.

Гарантия аннулируется при изменениях в приборе, сделанных без официального разрешения изготовителя.

Гарантия аннулируется при дефектах, возникших вследствие ремонта или вмешательства неуполномоченных лиц или ненадлежащего использования прибора.

В случае рекламации необходимо указать серийный №, № артикула, а также обозначение прибора и подробное описание неполадки.

Гарантия включает возмещение дефектных деталей прибора, за исключением обычного износа.

При неполадках прибор должен быть отправлен нашему сервисному отделу в оригинальной или иной соответствующей упаковке (ВНИМАНИЕ: опасность транспортных повреждений).

Отправляйте прибор в обязательном сопровождении данного гарантийного талона, заполнив его надлежащим образом.

Транспортные расходы за счет потребителя. При рекламациях за пределами ФРГ следует обращаться к дилеру / поставщику. Непосредственное гарантийное обслуживание сервисным центром завода-производителя в этом случае невозможно.

Дата сдачи в эксплуатацию:

Подпись и печать авторизованного электромонтера / дилера:

## Порядок возврата товара (RMA) - указания для обратной доставки!

Уважаемый клиент,

мы желаем Вам получить удовольствие от заказанных товаров. В случае, если Вы в порядке исключения будете не совсем довольны товаром, мы просим Вас принять во внимание следующий порядок возврата. Только в этом случае гарантируется быстрый и беспрепятственный возврат.

### При любом возврате следует обязательно учитывать!

Имеющийся формуляр **RMA** всегда **заполнять полностью и прилагать** вместе с **копией чека** для отправляемого товара! Пожалуйста, не приклеивать его к товару или его упаковке. **Без этих документов обработка не возможна**

**Подлежащие оплате посылки на территории Германии не принимаются** и возвращаются отправителю, который обязан оплатить пересылку! Пожалуйста, всегда запрашивайте **№ RMA** для экономной пересылки.

**Пожалуйста, следите за тем, чтобы товар был отправлен без видимых следов использования** в неизменном **полном объеме и неповрежденной оригинальной упаковке.**

Пожалуйста, воспользуйтесь **дополнительной прочной и неломающейся упаковкой**, можно заполнить ее, например, пенополистиролом, газетами и т. п. Повреждения при транспортировке по причине недостаточной упаковки оплачиваются отправителем.

### Тип рекламации:

#### 1) Повреждение при транспортировке

Пожалуйста, немедленно проверьте содержимое Вашей посылки и сообщите о каждом повреждении перевозчику (транспортной компании).

Не использовать поврежденный товар!

Перевозчик должна выдать Вам письменное подтверждение о наличии повреждения.

Затем по телефону немедленно сообщите о повреждении Вашему продавцу. Последний обсудит с Вами ход дальнейших действий.

При поврежденной упаковке используйте дополнительную коробку большего размера. Обязательно приложите подтверждение о наличии повреждения от транспортной компании!

#### 2) Поставка дефектного товара

Срок гарантии составляет 2 года. Если поставленный товар дефектен, отсутствуют какие-либо принадлежности или поставлен неправильный тип или неправильный объем, свяжитесь с Вашим продавцом. Он обсудит с Вами Ваш отдельный случай и постарается найти удобное для Вас решение.

Для экономной пересылки на территории Германии Вы получите № RMA от производителя.

Любая отправка товара обратно должна осуществляться в оригинальной упаковке товара в полном объеме. Пожалуйста, упаковывайте товар таким образом, чтобы он не повредился. Если Вам поставлен неправильный товар, пожалуйста, не пользуйтесь им!

#### 3) Проблемы при монтаже и работе

Пожалуйста, прочитайте сначала полностью руководство, входящее в объем поставки, и соблюдайте, прежде всего, содержащиеся в нем указания по монтажу и установке.

Вашим первым контактным лицом всегда должен быть продавец, так как он наилучшим образом информирован о „своем“ продукте и имеет представление о возможных трудностях.

При нарушении работы товара убедитесь сначала, что товар действительно дефектен. Благодаря контролю качества при производстве дефекты в новых приборах выявляются очень редко.